



Tecumseh



KATALOG VERFLÜSSIGUNGSSÄTZE

EUROPÄISCHES ANGEBOT 50 Hz



COOLING FOR A BETTER TOMORROW™



Tecumseh



VORWORT DES GESCHÄFTSFÜHRERS

Tecumseh Europe verbindet seit über 85 Jahren Produktkompetenz mit Engagement und hat sich so zu einem der bedeutendsten Anbieter für Gewerbekälteanwendungen etabliert.

Unser Ruf als führendes Unternehmen auf dem Markt beruht auf den schlichten Prinzipien, nach denen wir unser Geschäft führen: Wir verstehen die Anforderungen unserer Kunden und erfüllen ihre Bedürfnisse. Dank des Vertrauens, das uns jeder einzelne unserer Kunden entgegenbringt, können wir kontinuierlich Innovationen schaffen und passende Lösungen anbieten.

Die Mitarbeiter von Tecumseh stehen Ihnen mit ihrer Kompetenz und Leidenschaft stets voll zur Seite, um die aktuellen Herausforderungen in unserer Branche gemeinsam zu überwinden.

François Bouillot
Geschäftsführer



EINFÜHRUNG

HERKÖMMLICHE VERFLÜSSIGUNGSSÄTZE

WINTSYS®

SILENSYS®

SILENSYS® INVERTER

INFINEE®

WERKZEUGE

INHALT

Tecumseh ist stets in Kundennähe	08
Die Labore von Tecumseh als Leistungsgaranten	12
Förderung des Umweltschutzes	14
Im Blickpunkt: Kältemittel mit Temperaturleit	15
Das breiteste Produktsortiment auf dem Markt	16
Nomenklatur	18

07

LBP (Niederdruck)	22
MHBP (Mittel- und Hochdruck)	26
Abmessungen	34
Anwendungsmöglichkeiten	36

21

LBP (Niederdruck)	40
MHBP (Mittel- und Hochdruck)	41
Abmessungen	43
Anwendungsmöglichkeiten	44

39

LBP (Niederdruck)	48
MHBP (Mittel- und Hochdruck)	50
Abmessungen	53
Anwendungsmöglichkeiten	54

47

MHBP (Mittel- und Hochdruck)	58
Abmessungen	60
Anwendungsmöglichkeiten	61

57

Infinee®	64
----------------	-----------

63

Werkzeuge	68
-----------------	-----------

67

TECUMSEH IST STETS IN KUNDENNÄHE08

- ▶ Internationaler Konzern
- ▶ Lokale Präsenz
- ▶ Kompetenz seit über 80 Jahren
- ▶ Integrität – Spitzenleistung – Leidenschaft – Teamgeist – Respekt

DIE LABORE VON TECUMSEH ALS LEISTUNGSGARANTEN12

- ▶ Die Labore von Tecumseh
- ▶ Zertifizierte Produkte

FÖRDERUNG DES UMWELTSCHUTZES14

IM BLICKPUNKT: KÄLTEMITTEL MIT TEMPERATURGLEIT15

DAS BREITESTE PRODUKTSORTIMENT AUF DEM MARKT16

- ▶ Vom Basis- bis zum Hochleistungsmodell

NOMENKLATUR18

- ▶ Erläuterung der Modellbezeichnungen
- ▶ Erläuterung der Codes und Spannungsbereiche
- ▶ Das Typenschild



EINFÜHRUNG

INTERNATIONALER KONZERN

Die **Mission** von Tecumseh Europe, – einer Tochtergesellschaft der amerikanischen Tecumseh Products Company – besteht darin, das Leben durch Kühlung besser zu gestalten. Mit seiner breiten Palette an Verdichtern und Verflüssigungssätzen optimiert Tecumseh den Alltag. Angewandt werden diese Produkte in der Konservierung von Lebensmitteln sowie zur Sicherung des Wärmekomforts der Kunden.

Tecumseh verfolgt das **Ziel**, der Experte schlechthin im Bereich der innovativen, nachhaltigen und sicheren Lösungen für die gewerbliche Kühlung zu werden.

Tecumseh ist stets bestrebt, durch seine innovativen, zertifizierten und umweltfreundlichen Produkte zum Geschäftserfolg seiner Kunden beizutragen und seine Gesamtleistungen über die aktuellen Ergebnisse hinaus zu steigern.

TECUMSEH WELTWEIT

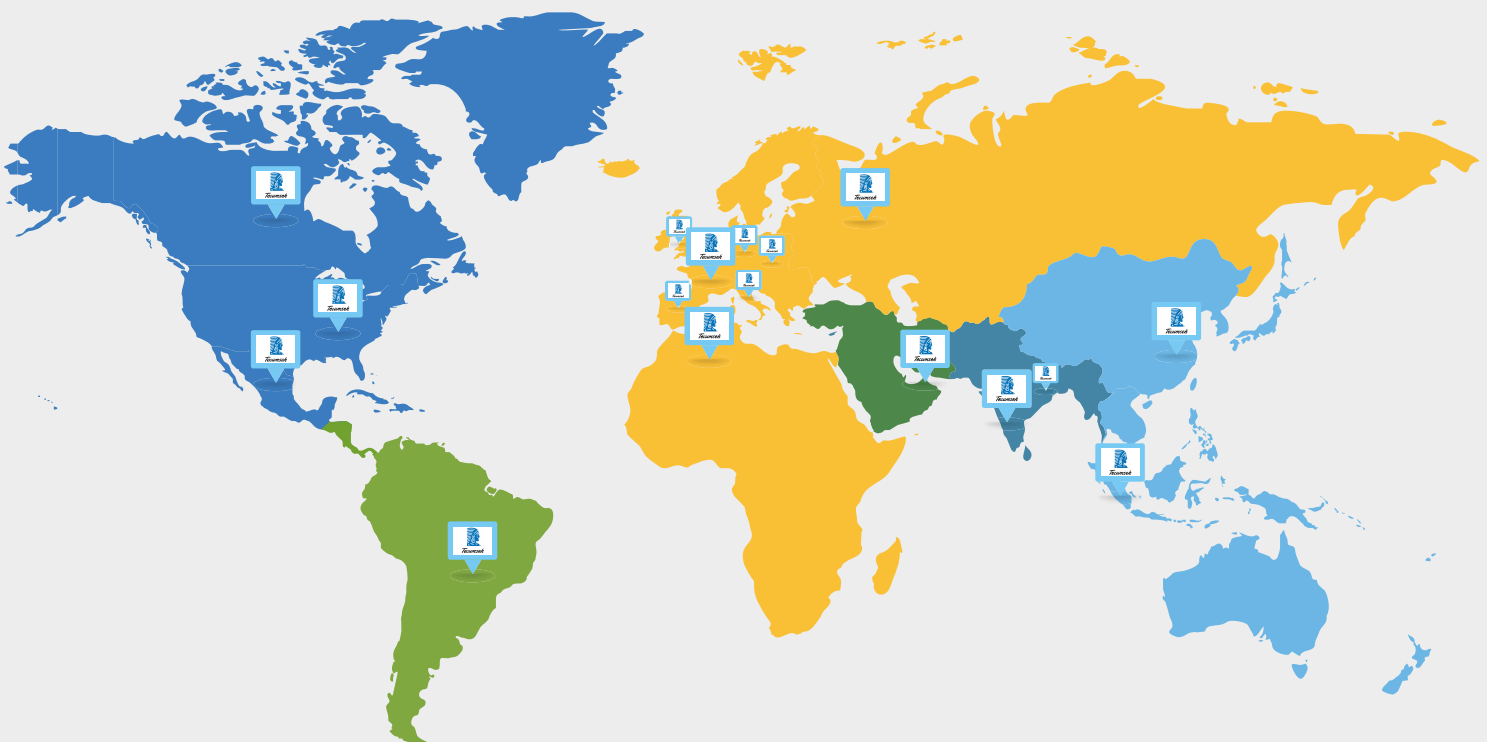

LOKALE PRÄSENZ

Tecumseh Europe agiert in der größten geografischen Region von Tecumseh, die sich über ganz Europa und Afrika erstreckt. Der Hauptsitz dieser Tochtergesellschaft befindet sich in der französischen Region Auvergne-Rhône-Alpes, im Herzen Europas. Um stets in Kundennähe sein zu können, verfügt die Gesellschaft über eine umfassende Vertriebspräsenz im gesamten Gebiet – mit Niederlassungen in Deutschland, Spanien, Italien, Polen, Großbritannien und Marokko. Zudem hat sie ihre europäische Marktabdeckung bis nach Russland ausgedehnt.

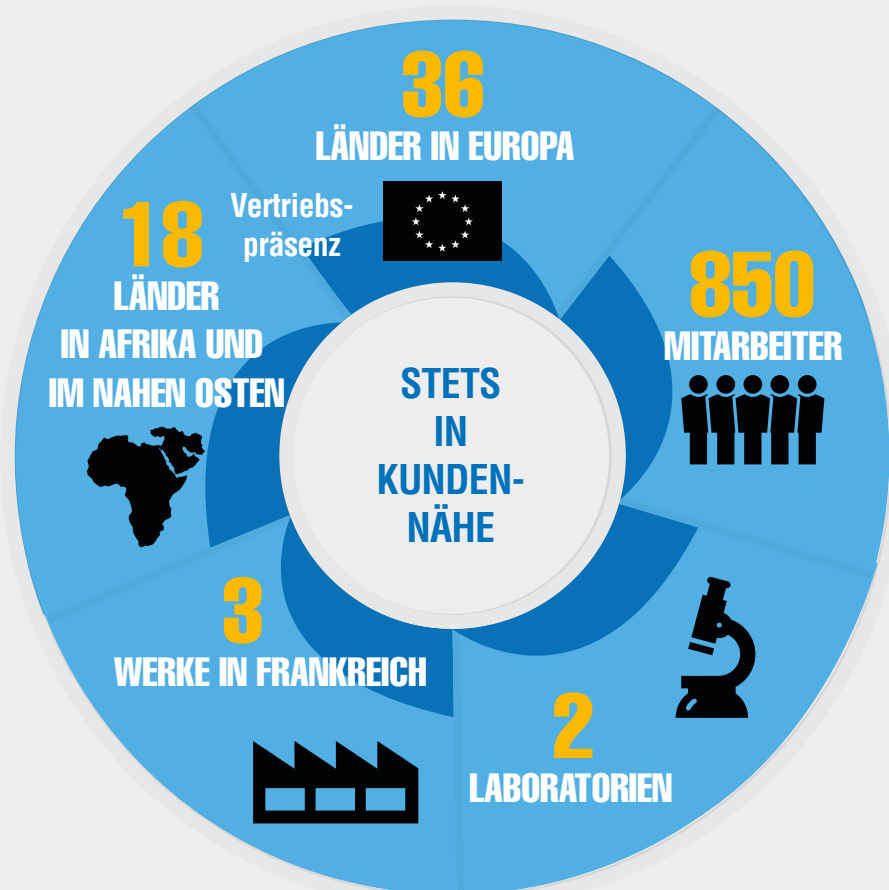

UNSERE WERKE IN FRANKREICH



INTEGRITÄT – SPITZENLEISTUNG LEIDENSCHAFT – TEAMGEIST – RESPEKT

Unsere Grundwerte, die im gesamten Tecumseh-Konzern verankert sind, spiegeln sich Tag für Tag in der Arbeit und im Verhalten all unserer Mitarbeiter weltweit wider.



Integrität ist ein Wert, der auf dem Prinzip der Kohärenz beruht. Wir verhalten uns so, dass wir in unseren Handlungen, Worten, Entscheidungen, Methoden und Ergebnissen stets Integrität unter Beweis stellen. Wir entwickeln uns ehrenhaft und geradlinig und gehen dabei zielbewusst und bedacht vor. Wir bleiben uns selbst ungeachtet unserer jeweiligen Situation oder Umgebung treu. Wir sind uns unserer Auswirkungen auf die Erde und auf unsere Mitmenschen bewusst und konzentrieren uns aktiv auf die Weiterentwicklung unseres Charakters. Vor allem jedoch gehen wir mit gutem Beispiel voran und ermutigen auch unser Umfeld dazu, dies zu tun.



Spitzenleistung gehört ebenfalls zu unseren Grundwerten. Tecumseh strebt in seinem Engagement für Kunden, Lieferanten und Partner stets nach Perfektion. Dieser herausragende Qualitätsstandard gilt überall – von der Entwicklung von Verdichtern und Verflüssigungssätzen über das Streben nach Sicherheit bis hin zum Verständnis der Kundenbedürfnisse. Wir alle teilen den Wunsch, uns selbst zu übertreffen, damit unsere Kunden nur das Beste erhalten.



Leidenschaft ist die treibende Kraft hinter Tecumsehs bereits fast 85 Jahre andauerndem Einsatz für nur ein einziges Metier – die gewerbliche Kühlung. Wir kümmern uns mit Leidenschaft um das, was Kühlung den Menschen bringt, nämlich Wohlbefinden und Freude. Voller Leidenschaft üben wir auch unseren Beruf aus, der Teil einer Präzisionsindustrie ist, mit dem Ziel, neue Lösungen zu konzipieren und diese dann tatkräftig zu implementieren. Diese Leidenschaft ist es, die im Tecumseh-Konzern mittlerweile 5.000 Mitarbeiter täglich zu Höchstleistungen motiviert.



Teamgeist ist ein Wert, der schon immer in unserer Arbeitspraxis und im Einbezug unserer Mitarbeiter verankert ist. Diese Geisteshaltung wächst aus der Vereinigung all unserer Talente: Die Kompetenzen der einen verbinden sich mit dem Know-how der anderen und tragen so zum Erfolg von Tecumseh bei. Auch die Beziehung, die wir mit unseren Kunden, Partnern und Lieferanten aufbauen, stützt sich auf den Teamgeist als einen ihrer Grundpfeiler.



Respekt ist in der Unternehmenskultur von Tecumseh fest verwurzelt und wird seit dessen Gründung von den menschlichen Grundwerten getragen. Vielfalt und gegenseitige Ergänzung gelten bei uns als Form der Bereicherung, die als Quelle von Energie und Kreativität dient. Unsere Grundhaltung ist dabei nicht nur von Zuhören und Respektieren geprägt, sondern umfasst auch die langfristige Einhaltung eingegangener Verpflichtungen. Das Achten der Person erstreckt sich sowohl auf die interne soziale Verantwortung als auch auf die unternehmerische Verantwortung im Hinblick auf die externe Umgebung von Tecumseh.

DIE LABORE VON TECUMSEH

„Zuverlässigkeit“ und „Effizienz“ sind die Schlüsselbegriffe zur Beschreibung jedes einzelnen Produkts von Tecumseh.

Unsere Labore führen als einzigartige Instrumente eine Reihe von F&E-Tests sowie auch die Zertifizierungen und die spezifischen Messungen der Verflüssigungseinheiten und Verdichter durch. Dadurch kann Tecumseh seinen Kunden den optimalen Betrieb und die lange Lebensdauer der Produkte zusichern.

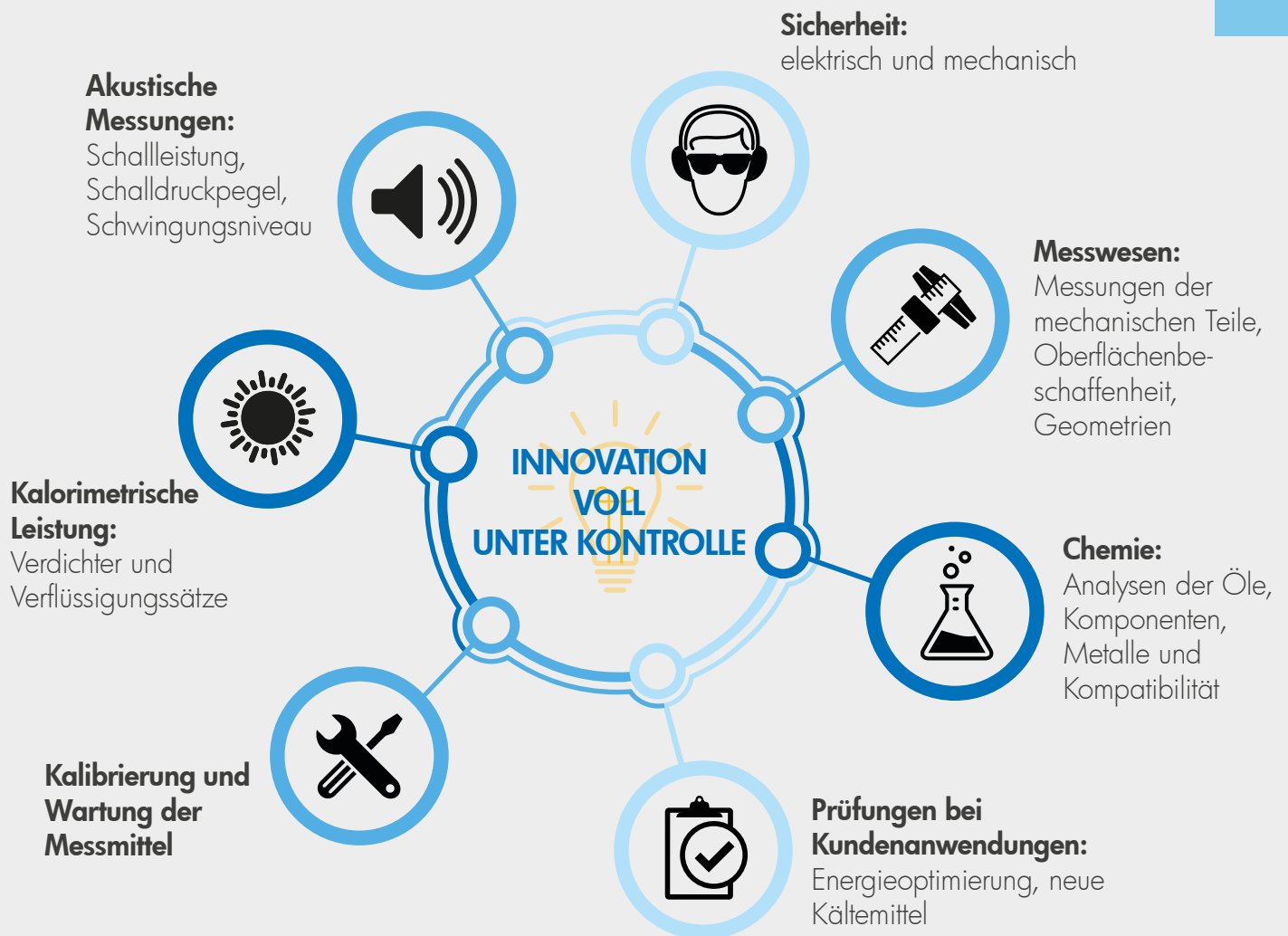

29 PRÜFKAMMERN UND 4 MOTORENPRÜFSTÄNDE



17
Kalorimeter



3 Dauerbetrieb-
Prüfräume



2 Akustik-
kammern



7 Klimaräume



50 Ingenieure
und Techniker



800 Prüfberichte
pro Jahr



1200
Messwertgeber



2500 Produkt-
prüfungen
pro Jahr

ZERTIFIZIERTE PRODUKTE

Tecumseh will seinen Kunden innovative Produkte und Dienstleistungen anbieten, die von hoher Qualität sind und großen Mehrwert schaffen. Folglich setzt sich Tecumseh für die Zertifizierung von Produkten ein.

QUALITÄT UND UMWELT

Die beiden von Tecumseh verwalteten Managementsysteme zeugen von Tecumsehs täglichem Engagement sowie von seiner Fähigkeit zum Erhalt und zur Erweiterung seiner Zertifizierungen.

ASERCOM

Als aktives Verbandsmitglied seit über 20 Jahren unterzieht Tecumseh Europe alle seine Produkte dem Zertifizierungsverfahren von ASERCOM.



Die Leistungen und die Qualität der Produkte von Tecumseh werden im Labor nach den Verfahren und Bedingungen gemessen, die in Norm EN 13771-1 und -2 definiert sind, sowie nach EN 13215 und EN 12900 angegeben. Zudem werden sie mit ASERCOM-zertifizierten Produkten von Wettbewerbern verglichen.

ISO 17025 von the COFRAC

Das Labor wird jedes Jahr einem Audit unterzogen und ist für zwei Prüfprogramme akkreditiert:

- ▶ Kälteleistung von Verdichtern und Verflüssigungssätzen
- ▶ Elektrische und mechanische Sicherheit

Das Labor garantiert Installateuren, Planern und Anwendern die Richtigkeit der bereitgestellten Messwerte und die Konformität der Produkte.

Akkreditierung Nr. 1-6818.
Geltungsbereich unter www.cofrac.fr einsehbar



ISO 9001, Ausgabe 2015:

Qualitätsmanagementsystem

Diese Zertifizierung erfüllt die Bedürfnisse und Erwartungen unserer Kunden, da die angebotenen Produkte den Anforderungen der europäischen Vorschriften entsprechen.



ISO 14001, Ausgabe 2015:

Umweltmanagementsystem

Das Werk Cessieu hat die ISO-14001-Zertifizierung erhalten. Diese Zertifizierung veranschaulicht das Engagement von Tecumseh im Hinblick auf ökologische Aspekte.



FÖRDERUNG DES UMWELTSCHUTZES

Die von Tecumseh angebotenen Verflüssigungssätze entsprechen den Voraussetzungen der EU-Vorschriften:

- ▶ Die Anforderungen der **EU-Ökodesign-Richtlinie 2009/125/EG** in Bezug auf stromverbrauchende Geräte haben durch Verordnung (EU) 2015/1095 Gruppe 1 Auswirkungen auf das Maß an Energieeffizienz der Verflüssigungssätze.
- ▶ Die Anwendung der **F-Gase-Verordnung 517/2014** der EU schränkt die langfristige Verwendung von Fluorkohlenwasserstoffen (FKW) als Kältemittel schrittweise ein, wobei in den Jahren 2018 und 2021 je ein großer Reduktionsschritt zur Verringerung des Inverkehrbringens erfolgt.

DIE VORTEILE DES SORTIMENTS VON TECUMSEH, DEM PARTNER IHRER WAHL:

- ▶ Verflüssigungssätze mit geringem Stromverbrauch
- ▶ Zugelassenes Sortiment mit Kältemitteln A1, A2L und A3
- ▶ Breite und tiefe Produktpalette

AUSWAHL AN KÄLTEMITTELN MIT NIEDRIGEM TREIBHAUSPOTENZIAL

Seit Januar 2018 finden Sie in unserem Angebot hermetische Verflüssigungssätze, die mit Kältemitteln kompatibel sind, die ein um 50 bis 60 % niedrigeres Treibhauspotenzial (Global Warming Potential; GWP) aufweisen als die Kältemittel, die sie ablösen:

- ▶ **R452A / R404A** bei Niederdruck sowie Mittel- und Hochdruck
- ▶ **R134a / R513A** bei Mittel- und Hochdruck

DIE KÄLTEMITTEL-ROADMAP

Der Zeithorizont der F-Gase-Verordnung bis 2030 wird die Verfügbarkeit von FKW in allen Anwendungen zusammengefasst auf 21 % begrenzen.

Zwischen 2020 und 2022 wird die Verwendung von FKW mit hohem GWP in bestimmten Anwendungen wie etwa ortsfesten Kälteanlagen und mobilen Klimaanlage aufgrund zusätzlicher Maßnahmen verboten werden.

Längerfristig werden – zur Einschränkung der Verbreitung von Alternativen – als Kältemittel für die gewerbliche Kühlung je nach den Anforderungen des Marktes entweder synthetische oder natürliche Kältemittel mit einem GWP von weniger als 150 gewählt werden.

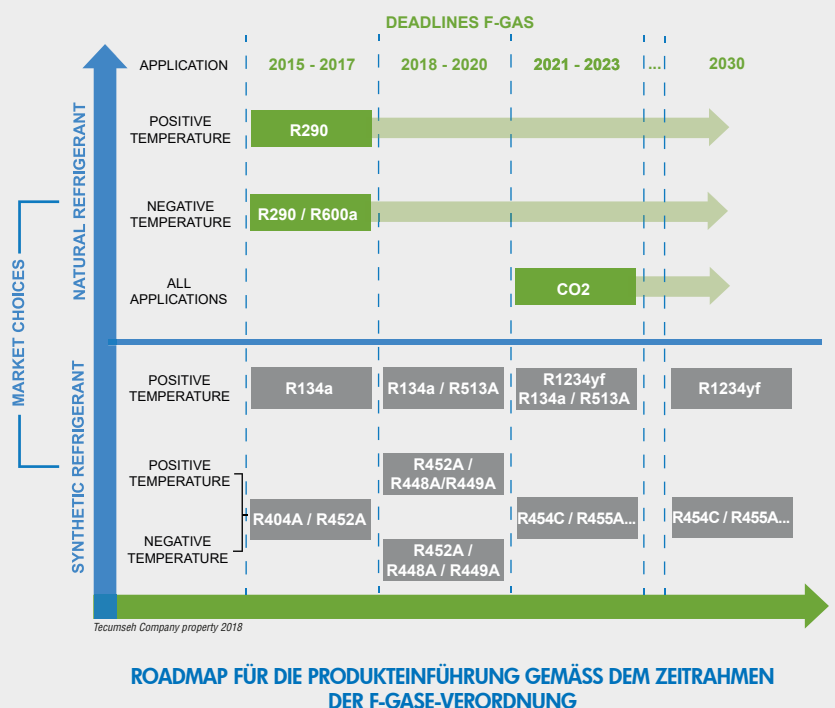

IM BLICKPUNKT: KÄLTEMITTEL MIT TEMPERATURGLEIT

TEMPERATUR DER KÄLTEMITTEL BEI ZUSTANDSÄNDERUNG IN DEN WÄRMETAUSCHERN

► Definition:

Azeotrope Gemische (wie R404A) verhalten sich ähnlich wie reine Fluide (wie R134a). Sie kondensieren und verdampfen bei nahezu konstanter Temperatur.

Die Kältemittel R452A, R449A und R448A sind nicht-azeotrope Gemische, die auch als „zeotrope Gemische“ bezeichnet werden. Sie erfahren bei der Zustandsänderung unter konstantem Druck eine erhebliche Temperaturänderung. Diese Temperaturänderung bezeichnet man als „Temperaturgleit“.

Es wird eine mittlere Temperatur (T_m) definiert, um die Leistung der Systeme anzugeben, die mit entsprechenden zeotropen Kältemitteln betrieben werden, sowie, um diese mit reinen Fluiden zu vergleichen.

Die Unterkühlung wird anhand der Blasenbildungstemperatur bestimmt.

Die Überhitzung wird anhand der Taupunkttemperatur bestimmt.

Der Temperaturgleit ist definiert als der Unterschied zwischen der Taupunkttemperatur und der Blasenbildungstemperatur bei konstantem Druck.

Mittlere Verflüssigungstemperatur:

$$T_{c_m} = \frac{(T_c \text{ Taupunkt} + T_c \text{ Blasenbildung})}{2}$$

Die mittlere Verdampfungstemperatur T_m ist durch folgende Beziehung definiert:

$$T_{o_m} = \frac{(T \text{ Verdampfer-einlass} + T_o \text{ Blasenbildung})}{2}$$

► Schaubild:

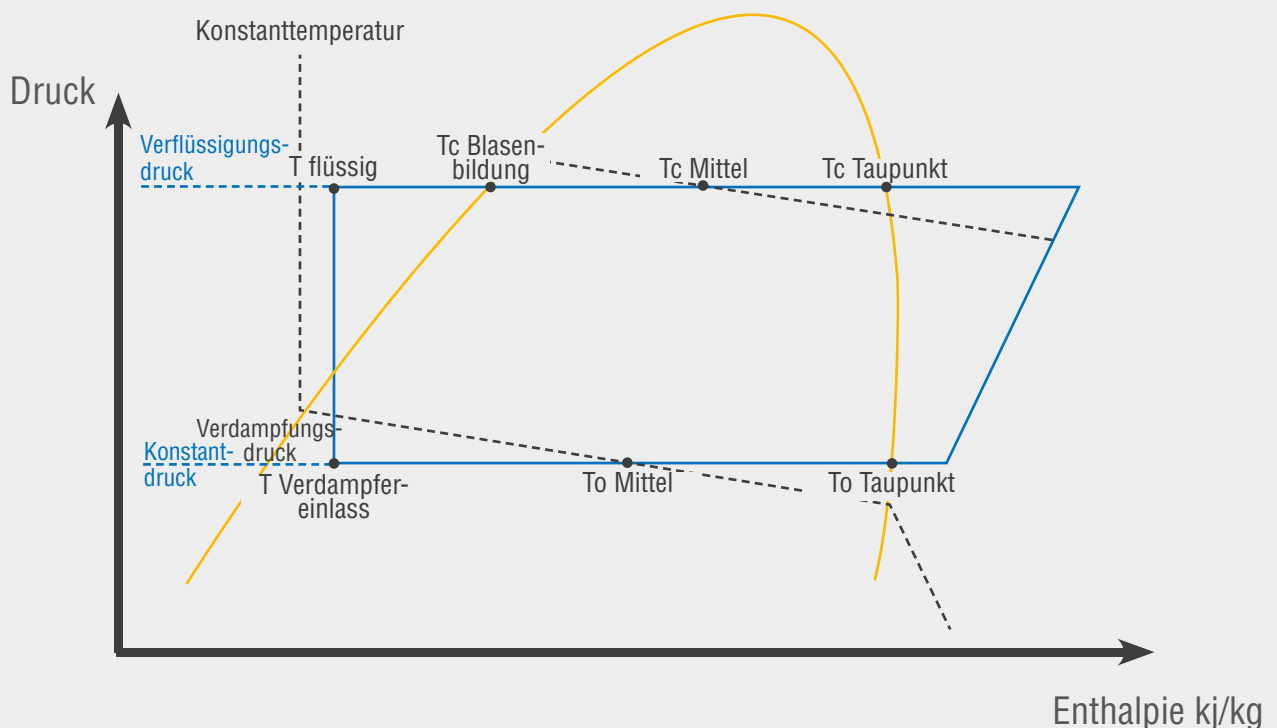

VOM BASIS-...

HERKÖMMLICHE VERFLÜSSIGUNGSSÄTZE



W **LEISTUNGSBEREICH**
GEMÄSS EN 13215 und SH 10K

-30 °C Verd.-Temp.: von 0,2 bis 5,9 kW
-10 °C Verd.-Temp.: von 0,1 bis 17 kW

- ▶ Leistungsabstufung zur Deckung jeden Bedarfs mit hoher Effizienz
- ▶ Kompakte Bauweise zur leichteren Integration in Anwendungen
- ▶ Anerkannte Zuverlässigkeit

OPTIONAL:

- ▶ Flüssigkeitsleitung mit vollständiger Vormontage

WINTSYS®

VORMONTIERT UND INSTALLATIONSFREUNDLICH



W **LEISTUNGSBEREICH**
GEMÄSS EN 13215 und SH 10K

-30 °C Verd.-Temp.: von 0,4 bis 1,6 kW
-10 °C Verd.-Temp.: von 0,7 bis 4,4 kW

- ▶ Plug-&-Play-Lösung
 - wettbewerbsfähig
 - für anspruchsvolle Umgebungsbedingungen
- ▶ Installationsfreundlich

ANWENDUNGEN



... BIS ZUM HOCHLEISTUNGSMODELL

SILENSYS®

SEIN GERÄUSCHPEGEL IST AUF DEM MARKT
TONANGEBEND

W

LEISTUNGSBEREICH

GEMÄSS EN 13215 und SH 10K

-30 °C Verd.-Temp.: von 0,5 bis 6,1 kW
-10 °C Verd.-Temp.: von 0,7 bis 17 kW

- ▶ Geräuscharme Lösung für städtische Umgebungen
- ▶ Hohe Energieeffizienz ohne Kompromisse bei den Komponenten
- ▶ Verbesserte elektrische Sicherheit und komplette elektrische Ausrüstung

SILENSYS® INVERTER

LEISTUNGSANPASSUNG MIT PLUG & PLAY

W

LEISTUNGSBEREICH

GEMÄSS EN 13215 und SH 10K

-10 °C Verd.-Temp.: von 0,7 bis 17,3 kW

- ▶ Kontinuierliche Kühlung durch das System dank zwei Steuerungsmöglichkeiten
- ▶ Leistungsanpassung zugunsten von:
 - Mehrplatzinstallationen
 - Installationen mit stark variierender Wärmebelastung
- ▶ Vorteile:
 - komplette Verkabelung
 - werksseitige Einstellung
 - Standardverdichter von Tecumseh



ERLÄUTERUNG DER MODELLBEZEICHNUNGEN

T A J N T 4 5 19 Z H R

Anschluss

Kein Buchstabe = mit Ventil oder Schweißverbindung
R = mit Flüssigkeitsbehälter

H = Hoher Ansaugdruck (-15 bis +15 °C)

B = Niedriger Druck (-40 bis -10 °C)

M = Mittlerer und hoher Ansaugdruck (-25 bis +15 °C)

U = Kältemittel R290

Y = Kältemittel R513A – R134a

Z = Kältemittel R452A – R404A

Entspricht den ersten Ziffern der Kälteleistung, ausgedrückt in BTU/h bis 60 Hz gemäß den vorgeschriebenen Angabebedingungen.
 Beispiel: 19 und davor die Ziffer 5 bedeutet: 19.000 BTU/h.

Anzahl der Ziffern, aus denen sich die Kälteleistung zusammensetzt.
 Beispiel: 19.000 BTU/h.

Anwendungen

2 = Geringer Verdampfungsdruck. Motor mit hohem Anlaufmoment.

3 = Hoher Verdampfungsdruck. Motor mit hohem normalen Anlaufmoment.

4 = Hoher Verdampfungsdruck. Motor mit hohem Anlaufmoment.

9 = Mittlerer und hoher Verdampfungsdruck. Motor mit hohem Anlaufmoment.

Verflüssigungssätze

T = Hohe Umgebungstemperatur (High Ambient Temperature; HAT)

Verflüssigungssätze

N = Neues Modell AJ

Verdichter

Der Buchstabe **D** kennzeichnet Verdichter oder Sätze, die als „Duo“ montiert werden.

Die Buchstaben **TR** kennzeichnen Verdichter, die als „Trio“ montiert werden.

Produktfamilien: THB – AE – AJ – FH – AW – AG – HGA – RGA – SH.

Kein Buchstabe = Wechselstrom, niedriges Anlaufmoment

C = Wechselstrom, hohes Anlaufmoment

T = Drehstrom

BEZEICHNUNG DES VERDICHTERS

BEZEICHNUNG DES VERFLÜSSIGUNGSSATZES

Die Verdichter oder Sätze werden mit Ölfüllung unter Stickstoffdruck samt Aufhängungssätzen geliefert. Nicht-montierte verstellbare Ventile werden mitgeliefert.

ERLÄUTERUNG DER CODES UND SPANNUNGSBEREICHE

CODE	FZ	XC	KZ	TZ - XG
PHASENZAHL	1~	1~	3~	3~
NENNSPANNUNGSBEREICH 50 HZ	220-240 V	220-240 V	220 V	400 V
SPANNUNGSBEREICH 50 HZ	198-253 V	198-264 V	180-253 V	340-440 V

DAS TYPENSCHILD

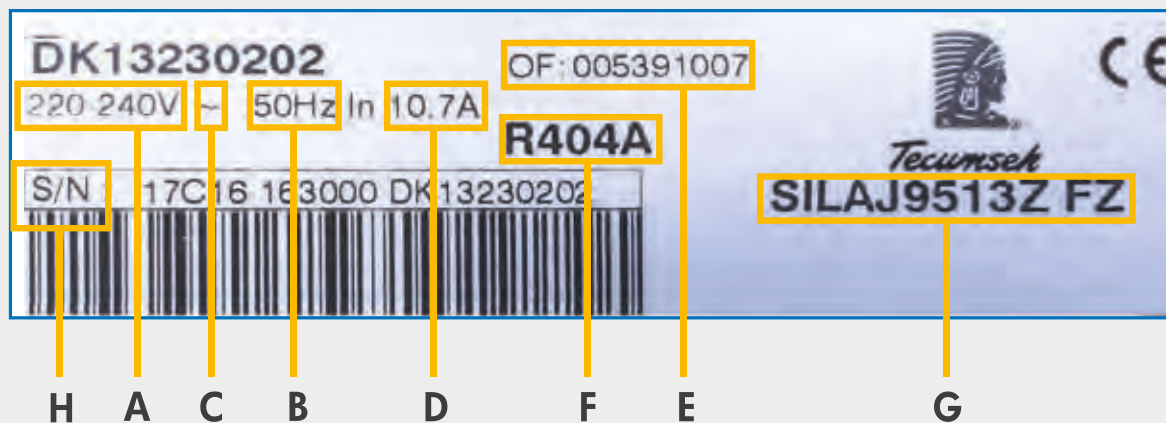

REFERENZ	BEZEICHNUNG
A	Spannung
B	Frequenz
C	Phasenzahl
D	Nennstromstärke
E	Fertigungsauftragsnummer
F	Kältemittel
G	Bezeichnung des Satzes
H	Seriennummer

HERKÖMMLICHE VERFLÜSSIGUNGSSÄTZE

AUSRÜSTUNG

ELEKTRISCHE KOMPONENTEN

- ▶ Lüfter mit AC-Motor (AJ-Plattform: Lüfter mit EC-Motor), kompatibel mit Drehzahlregelung
- ▶ Schaltkasten IP 44
- ▶ Kurbelwannenheizung (AW, FH, AG)
- ▶ Verdichterschutz

KREISLAUF

- ▶ Einstellbarer Hochdruck-/Niederdruckschalter mit automatischer Rückstellung am AW, FH und AG
- ▶ Verflüssiger bis 46 °C
- ▶ Flüssigkeitsbehälter

INSTALLATION/WARTUNG

- ▶ Absperrventile, Ladungsaufnahmen und Evakuierung

VORMONTIERTE HERKÖMMLICHE VERFLÜSSIGUNGSSÄTZE

- ▶ Von Installateuren anerkannte Zeiteinsparung bei der Montage (halbe bis ganze Stunde)
- ▶ Erhöhte Sicherheit durch Kontrolle aller Komponenten



Schauglas



Filtertrockner



Einstellbarer Hochdruck-Niederdruckschalter mit manueller oder automatischer Rückstellung



Lötanschlüsse (CAJN-/TAJN-Sätze)

ZUBEHÖR: Set für die Lüfterdrehzahlregelung





HERKÖMMLICHE VERFLÜSSI- GUNGSSÄTZE

LBP

R452A



Spezifische Verflüssigungsätze*

MODELL	ABGEBEBENE KÄLTELEISTUNG 43 °C Umgebungst., 10 K Überhitzung, 3 K Unterkühlung, Mittel/Mittel Verdampfungstemperatur (°C):						ABGEG. KÄLTEL. EN 13215 bis -35 °C		Schall- druck dB (A) bei 10 m	Volumen- strom Lüfter m³/h	Vol. Be- häl. l	Durchm. Leitung		Netto-/ Brutto- gew. kg	Ab mess.	Maximaler Strom gemäß Spannungs- code	
	-35°	-30°	-25°	-20°	-15°	-10°	Leist. (W)	COP (W/W)				Saug.	Flüssig- keitslg.			FZ	TZ
CAJT2432ZBR	243	359	497	656	839	1046	397	0.83	39	1130	1.50	1/2"	1/4"	34/36	M300	6.5	na
CAJT/TAJT2446ZBR	384	538	711	901	1110	1343	625	0.96	40	1130	1.50	1/2"	3/8"	36/38	M300	8.8	3.3
CAJT/TAJT2464ZBR	545	745	980	1255	1571	1931	844	0.93	45	2464	1.50	5/8"	3/8"	47/51	M350	10.7	3.8

k. A.: keine Angabe

* Spezifische: Verflüssigungsätze für erhöhte (tropische) Umgebungstemperaturen, die bisher mit „HAT“ (High Ambient Temperature) bezeichnet wurden.



Herkömmliche Verflüssigungsätze

MODELL	ABGEBEBENE KÄLTELEISTUNG 32 °C Umgebungst., 10 K Überhitzung, 3 K Unterkühlung, Mittel/Mittel Verdampfungstemperatur (°C):						ABGEG. KÄLTEL. EN 13215 bis -35 °C		Schall- druck dB (A) bei 10 m	Volumen- strom Lüfter m³/h	Vol. Be- häl. l	Durchm. Leitung		Netto-/ Brutto- gew. kg	Ab mess.	Maximaler Strom gemäß Span- nungscode	
	-35°	-30°	-25°	-20°	-15°	-10°	Leist. (W)	COP (W/W)				Saug.	Flüssig- keitslg.			FZ	TZ
AET2415ZBR	159	209	267	331	402	479	184	0.80	28	340	0.75	3/8"	1/4"	20/21	M200	3.2	na
AET2420ZBR	201	268	345	434	533	643	232	0.88	27	410	0.75	3/8"	1/4"	20/21	M200	4.6	na
CAJ/TAJN2428ZBR	245	334	440	562	703	863	283	0.80	26	550	1.50	1/2"	1/4"	30/32	M250	5.3	2.2
AET2425ZBR	266	354	454	568	695	836	309	0.86	34	500	0.75	3/8"	1/4"	26/27	M250	4.6	na
CAJN2432ZBR	295	401	523	664	823	1003	342	0.86	28	550	1.50	1/2"	1/4"	30/32	M250	6.0	na
CAJN2440ZBR	416	573	758	970	1213	1489	473	0.98	27	900	1.50	1/2"	3/8"	32/34	M300	5.8	na
CAJ/TAJN2446ZBR	521	698	901	1129	1382	1659	600	1.04	31	900	2.35	1/2"	3/8"	33/35	M300	8.4	3.2
CAJ/TAJN2464ZBR	662	868	1103	1366	1657	1978	771	0.95	33	900	2.35	5/8"	3/8"	34/36	M300	10.2	4.0
FH/TFHT2480ZBR	1024	1375	1773	2219	2717	3273	1164	1.03	43	1750	1.50	5/8"	3/8"	57/61	M350	16.5	6.9
FH/TFHT2511ZBR	1279	1718	2217	2780	3423	4169	1465	1.06	46	1750	1.50	5/8"	3/8"	57/61	M350	24.6	7.8
TAGT2513ZBR	1472	2162	2959	3858	4856	5957	1631	0.95	51	3900	2.35	7/8"	3/8"	73/87	M420	na	9.3
TAGT2516ZBR	1773	2543	3434	4446	5586	6870	1992	1.09	50	3300	2.35	7/8"	3/8"	79/93	M420	na	10.2
TAGT2519ZBR	2066	2945	3968	5137	6464	7968	2317	1.60*	51	2500	3.90	7/8"	3/8"	85/105	M450	na	11.7
TAGT2522ZBR	2345	3271	4346	5573	6964	8540	2650	1.62*	51	2500	3.90	1"1/8	3/8"	86/100	M450	na	14.2
TAGT2525ZBR	2598	3597	4728	5993	7401	8974	2940	1.60*	54	2500	3.90	1"1/8	1/2"	87/101	M450	na	14.1
TAGDT2532ZBR	3586	5136	6909	8897	11100	13547	4020	1.63*	53	7000	6.00	1"1/8	1/2"	154/184	B420	na	21.3
TAGDT2538ZBR	4111	5738	7598	9687	12012	14612	4656	1.65*	53	7000	6.00	1"1/8	1/2"	154/184	B420	na	21.3
TAGDT2544ZBR	5010	6864	8918	11268	13932	16974	5707	1.65*	54	7000	6.00	1"1/8	1/2"	161/191	B420	na	29.0
TAGDT2550ZBR	5069	6982	9290	11913	14792	17834	5811	1.69*	57	7000	6.00	1"1/8	1/2"	161/191	B420	na	29.0
SHT2529ZBR-YZ	3603	4772	6063	7471	8997	10654	3729	1.92*	na	7600	3.90	1"1/8	1/2"	132/162	B420	na	14.0 ^c
SHT2534ZBR-YZ	4479	5849	7376	9053	10872	12834	4667	1.88*	na	7000	3.90	1"3/8	5/8"	134/164	B420	na	16.3 ^c
SHT2542ZBR-YZ	5332	6789	8422	10230	12210	14361	5637	1.86*	na	7000	6.00	1"3/8	5/8"	134/164	B420	na	16.7 ^c
SHT2552ZBR-YZ	6694	8584	10715	13089	15703	18555	7002	2.04*	na	8270	6.00	1"3/8	5/8"	151/181	B420	na	21.7 ^c
SHT2568ZBR-MZ	8666	10913	13349	16005	18901	22058	9207	1.99*	na	7600	9.50	1"3/8	5/8"	199/229	B500	na	27.2 ^d
SHT2575ZBR-MZ	10142	13099	16380	20026	24065	28513	10551	2.13*	na	14600	9.50	1"5/8	5/8"	221/251	B500	na	33.2 ^d

Angabe des saisonalen COP / k. A.: keine Angabe / ^a Spannungscode XC, ^b Spannungscode XG, ^c Spannungscode YZ, ^d Spannungscode MZ

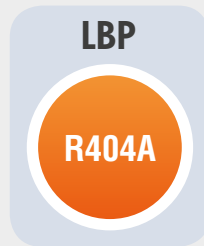

Spezifische Verflüssigungssätze*

MODELL	ABGEBENE KÄLTELEISTUNG 43 °C Umgebungst., 10 K Überhitzung, 3 K Unterkühlung Verdampfungstemperatur (°C):						ABGEG. KÄLTEL. EN 13215 bis -35 °C		Schall- druck dB (A) bei 10 m	Volu- men- strom Lüfter m³/h	Vol. Be- häl. l	Durchm. Leitung		Netto-/ Brutto- gew. kg	Ab mess.	Maximaler Strom gemäß Spannungs- code	
	-35°	-30°	-25°	-20°	-15°	-10°	Leist. (W)	COP (W/W)				Saug.	Flüssig- keitslg.			FZ	TZ
CAJT2432ZBR	268	381	514	668	843	1039	465	0.95	38	1130	1.50	1/2"	1/4"	34/36	M300	6.5	na
CAJ/TAJT2446ZBR	396	543	708	890	1087	1298	701	1.01	40	1130	1.50	1/2"	3/8"	36/38	M300	8.8	3.3
CAJ/TAJT2464ZBR	557	755	985	1250	1548	1882	933	0.96	45	2464	1.50	5/8"	3/8"	47/51	M350	10.7	3.8

k. A.: keine Angabe

Zu Informationszwecken, Kälteleistung der Kältemittel R449A und R448A: Am Verdampfungspunkt $T_0 = -30\text{ °C}$, SH 10K, den Multiplikator 0,94 auf die für R404A angegebenen Kälteleistungen anwenden.

* Spezifische: Verflüssigungssätze für erhöhte (tropische) Umgebungstemperaturen, die bisher mit „HAT“ (High Ambient Temperature) bezeichnet wurden.



Herkömmliche Verflüssigungssätze

MODELL	ABGEBENE KÄLTELEISTUNG 32 °C Umgebungst., 10 K Überhitzung, 3 K Unterkühlung Verdampfungstemperatur (°C):						ABGEG. KÄLTEL. EN 13215 bis -35 °C		Schall- druck dB (A) bei 10 m	Volu- men- strom Lüfter m³/h	Vol. Be- häl. l	Durchm. Leitung		Netto-/ Brutto- gew. kg	Ab mess.	Maximaler Strom gemäß Spannungs- code	
	-35°	-30°	-25°	-20°	-15°	-10°	Leist. (W)	COP (W/W)				Saug.	Flüssig- keitslg.			FZ	TZ
AET2415ZBR	160	208	263	323	389	459	202	0.83	28	340	0.75	3/8"	1/4"	20/21	M200	3.2	na
AET2420ZBR	206	271	347	432	526	628	259	0.92	27	410	0.75	3/8"	1/4"	20/21	M200	4.6	na
CAJ/TAJN2428ZBR	250	339	442	561	694	844	315	0.82	26	550	1.50	1/2"	1/4"	30/31	M250	5.3	2.2
AET2425ZBR	273	359	456	565	685	817	344	0.90	34	500	0.75	3/8"	1/4"	26/27	M250	4.6	na
HGA2426ZBR	299	385	482	597	729	880	375	1.07	37	1000	0.75	3/8"	1/4"	21/28	B200	3.8	na
CAJN2432ZBR	309	415	536	673	824	991	392	0.95	28	550	1.50	1/2"	1/4"	30/31	M250	6.0	na
HGA2432ZBR	367	467	578	705	848	1011	462	1.09	35	1000	0.75	3/8"	1/4"	21/28	B200	4.6	na
HGA2436ZBR	384	492	613	750	905	1080	484	1.08	39	1000	0.75	1/2"	1/4"	22/29	B200	5.4	na
CAJN2440ZBR	425	577	756	962	1194	1453	529	1.01	27	900	1.50	1/2"	3/8"	32/33	M300	5.8	na
HGA2446ZBR	494	636	794	974	1178	1409	623	1.11	38	1000	0.75	1/2"	3/8"	26/33	B200	5.8	na
CAJ/TAJN2446ZBR	530	707	907	1129	1370	1629	665	1.04	31	900	2.35	1/2"	3/8"	33/35	M300	8.4	3.2
CAJ/TAJN2464ZBR	678	881	1109	1361	1634	1924	856	0.98	33	900	2.35	5/8"	3/8"	34/36	M300	10.2	4.0
FH/TFHT2480ZBR	1068	1424	1822	2262	2743	3267	1323	1.08	43	1750	1.50	5/8"	3/8"	57/61	M350	16.5	6.9
FH/TFHT2511ZBR	1302	1743	2236	2782	3389	4073	1629	1.09	46	1750	1.50	5/8"	3/8"	57/61	M350	24.6	7.8
TAGT2513ZBR	1482	2092	2810	3632	4550	5553	1840	0.99	51	3900	2.35	7/8"	3/8"	73/87	M420	na	9.3
TAGT2516ZBR	1906	2681	3582	4605	5746	7005	2361	1.61*	50	3900	2.35	7/8"	3/8"	79/93	M420	na	10.2
TAGT2519ZBR	2117	2978	3977	5110	6377	7784	2629	1.70*	50	2500	3.90	7/8"	3/8"	85/105	M450	na	11.7
TAGT2522ZBR	2403	3306	4353	5542	6872	8343	2990	1.70*	51	2500	3.90	1"1/8	3/8"	86/100	M450	na	14.2
TAGT2525ZBR	2631	3589	4676	5888	7220	8671	3280	1.67*	54	2500	3.90	1"1/8	1/2"	87/101	M450	na	14.1
SHT2529ZBR	3378	4452	5661	7002	8473	10075	3813	1.69*	na	7600	3.90	1"1/8	1/2"	132/162	B420	na	14.0 ^c
SHT2534ZBR	4197	5481	6926	8527	10275	12169	4753	1.69*	na	7000	3.90	1"3/8	5/8"	134/164	B420	na	16.3 ^c
TAGDT2532ZBR	3713	5198	6906	8825	10941	13250	4612	1.73*	53	7000	6.00	1"1/8	1/2"	154/184	B420	na	21.3
TAGDT2538ZBR	4240	5803	7599	9613	11836	14268	5283	1.74*	53	7000	6.00	1"1/8	1/2"	154/184	B420	na	21.3
TAGDT2544ZBR	4755	6390	8264	10364	12687	15241	5944	1.75*	54	7000	6.00	1"1/8	1/2"	161/191	B420	na	29.0
SHT2542ZBR	5042	6424	7978	9703	11599	13666	5741	1.70*	na	7000	6.00	1"3/8	5/8"	134/164	B420	na	16.7 ^c
TAGDT2550ZBR	5174	6903	8839	10971	13297	15835	6485	1.63*	57	7000	6.00	1"1/8	1/2"	161/191	B420	na	29
SHT2552ZBR	6387	8176	10219	12520	15076	17881	7206	1.89*	na	8270	6.00	1"3/8	5/8"	151/181	B420	na	21.7 ^c
SHT2568ZBR	8076	10176	12451	14929	17629	20579	9252	1.83*	na	7600	9.50	1"3/8	5/8"	199/229	B500	na	27.2 ^d
SHT2575ZBR	9525	12247	15300	18727	22557	26810	10749	1.77*	na	14600	9.50	1"5/8	5/8"	221/251	B500	na	33.2 ^d

Angabe des saisonalen COP / k. A.: keine Angabe / ^a Spannungcode XC, ^b Spannungcode XG, ^c Spannungcode YZ, ^d Spannungcode MZ

LBP

R290



Herkömmliche Verflüssigungssätze

MODELL	ABGEBEBENE KÄLTELEISTUNG 32 °C Umgebungst., 10 K Überhitzung, 3 K Unterkühlung Verdampfungstemperatur (°C):						ABGEG. KÄLTEL. EN 13215 bis -35 °C		Schall- druck dB (A) bei 10 m	Volumen- strom Lüf- ter m³/h	Vol. Be- häl. l	Durchm. Leitung		Netto-/ Brutto- gew. kg	Ab mess.	Maximaler Strom gemäß Spannungs- code
	-35°	-30°	-25°	-20°	-15°	-10°	Leist. (W)	COP (W/W)				Saug.	Flüssig- keitslg.			FZ
AE2410UB	105	146	194	250	314	387	123	0.72	29	340	na	1/4"	1/4"	17/19	M200	2.5
AE2415UB	162	221	287	361	441	530	191	0.85	29	340	na	3/8"	1/4"	17/19	M200	3.1
AE2420UB	240	310	390	480	581	693	283	0.97	29	410	na	3/8"	1/4"	17/19	M200	3.9

k. A.: keine Angabe



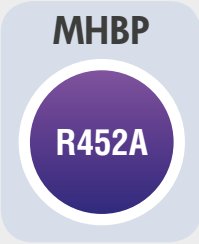

Spezifische Verflüssigungssätze*

MODELL	ABGEBEBENE KÄLTELEISTUNG 43 °C Umgebungst., 10 K Überhitzung, 3 K Unterkühlung, Mittel/Mittel Verdampfungstemperatur (°C):							ABGEG. KÄLTEL. EN 13215 bis -35 °C		Schall- druck dB (A) bei 10 m	Volumen- strom Lüfter m³/h	Vol. Behäl- l	Durchm. Leitung		Netto-/ Brutto- gew. kg	Ab mess.	Maximaler Strom gemäß Spannungs- code	
	-25°	-15°	-10°	-5°	0°	5°	15°	Leist. (W)	COP (W/W)				Saug.	Flüssig- keitslg.			FZ	TZ
CAJ/TAJT9480ZMHR	430	754	948	1169	1422	1708	2393	1227	1.67	38	1130	1.50	1/2"	3/8"	37/39	M300	7.3	3.4
CAJ/TAJT9510ZMHR	550	948	1186	1458	1769	2122	2965	1538	1.72	40	1180	1.50	5/8"	3/8"	42/46	M320	9.2	3.4
CAJ/TAJT9513ZMHR	623	1156	1480	1849	2268	2743	3872	1966	1.89	45	2250	1.50	5/8"	3/8"	45/49	M350	12.0	4.3
CAJ/TAJT4517ZHR	712	1318	1648	2022	2449	2934	4103	2167	1.85	45	2250	2.35	5/8"	3/8"	48/52	M350	13.4	4.4
CAJ/TAJT4519ZHR	881	1632	2070	2566	3123	3742	5239	2752	1.73	40	1650	2.35	5/8"	3/8"	48/52	M350	15.6	6.6

* Spezifische: Verflüssigungssätze für erhöhte (tropische) Umgebungstemperaturen, die bisher mit „HAT“ (High Ambient Temperature) bezeichnet wurden.



Herkömmliche Verflüssigungssätze

MODELL	ABGEBEBENE KÄLTELEISTUNG 32 °C Umgebungst., 10 K Überhitzung, 3 K Unterkühlung, Mittel/Mittel Verdampfungstemperatur (°C):							ABGEG. KÄLTEL. EN 13215 bis -35 °C		Schall- druck dB (A) bei 10 m	Volumen- strom Lüfter m³/h	Vol. Behäl- l	Durchm. Leitung		Netto-/ Brutto- gew. kg	Ab mess.	Maximaler Strom gemäß Spannungs- code	
	-25°	-15°	-10°	-5°	0°	5°	15°	Leist. (W)	COP (W/W)				Saug.	Flüssig- keitslg.			FZ	TZ
AET4425ZHR	154	262	329	408	499	604	857	340	1.44	31	410	0.75	3/8"	1/4"	19/21	M200	3.0	na
AET4430ZHR	189	320	398	489	592	709	981	414	1.49	29	410	0.75	3/8"	1/4"	20/21	M200	3.1	na
AET4440ZHR	259	437	544	667	808	969	1359	565	1.49	35	500	0.75	3/8"	1/4"	24/26	M250	4.1	na
AET4450ZHR	---	550	675	816	974	1151	1563	708	1.46	39	500	0.75	3/8"	1/4"	25/27	M250	5.5	na
AET4460ZHR	457	728	890	1079	1296	1543	2138	924	1.61	39	1130	0.75	3/8"	1/4"	25/27	M300	6.5	na
AET4470ZHR	523	847	1034	1248	1490	1766	2446	1077	1.61	39	1130	0.75	3/8"	1/4"	28/30	M300	5.9	na
HGA4467ZHR	511	772	928	1103	1297	1510	1997	974	2.10	38	1000	0.75	3/8"	1/4"	22/29	B200	4.0	na
HGA4480ZHR	614	932	1121	1332	1565	1820	2389	1176	2.16	35	1000	0.75	3/8"	3/8"	25/32	B200	5.7	na
HGA4492ZHR	711	1055	1259	1487	1739	2017	2655	1326	2.18	38	1000	0.75	1/2"	3/8"	26/33	B200	5.5	na
HGA4512ZHR	834	1238	1470	1721	1990	2274	2874	1562	1.98	39	1000	0.75	1/2"	3/8"	26/33	B200	7.1	na
CAJ/TAJN9480ZMHR	529	887	1098	1341	1616	1925	2648	1148	1.66	33	900	1.50	1/2"	3/8"	33/35	M300	6.9	3.2
CAJ/TAJN9510ZMHR	653	1068	1310	1586	1897	2246	3063	1380	1.64	34	900	1.50	5/8"	3/8"	33/35	M300	8.6	3.2
CAJ/TAJN9513ZMHR	768	1287	1585	1916	2278	2673	na	1675	1.70	34	900	1.50	5/8"	3/8"	34/36	M300	11.5	4.1
CAJ/TAJN4517ZHR	1000	1644	2023	2460	2955	3514	4845	2109	1.84	40	1700	2.35	5/8"	3/8"	44/48	M350	13.5	4.4
CAJ/TAJN4519ZHR	1212	2044	2520	3055	3649	4307	5835	2641	1.64	40	1700	2.35	5/8"	3/8"	44/48	M350	16.0	5.6
FH/TFHT4522ZHR	1122	2103	2692	3361	4097	4888	6526	2772	1.80	43	1650	2.35	5/8"	3/8"	55/59	M350	17.1	6.5
FH/TFHT4524ZHR	1325	2429	3088	3834	4660	5561	7558	3187	1.72	49	3900	2.35	5/8"	3/8"	63/77	M420	20.7	8.8
FH/TFHT4531ZHR	1747	3113	3895	4775	5754	6840	9353	4048	1.80	50	3670	3.90	7/8"	1/2"	69/83	M420	23.5	9.3
AWT4538ZHR	2218	3929	4905	5984	7162	8456	11556	5095	2.80*	50	3300	3.90	7/8"	1/2"	67/81	M420	27.0 ^a	9.7 ^{b-c}
TAGT4546ZHR	2349	4702	6146	7949	9572	11560	16229	6271	2.59*	55	7000	6.00	7/8"	1/2"	100/120	B420	na	15.6
TAGT4553ZHR	2714	5321	6891	8838	10558	12660	17569	7055	2.59*	54	7000	6.00	7/8"	5/8"	101/121	B420	na	16.3
TAGT4561ZHR	3219	6083	7779	9873	11698	13939	19232	7988	2.61*	55	7000	6.00	1 1/8"	5/8"	101/121	B420	na	17.6
TAGT4568ZHR	3902	6953	8755	11000	12953	15391	21354	9065	2.60*	54	7000	6.00	1 1/8"	5/8"	102/122	B420	na	20.1
TAGT4573ZHR	4411	7857	9877	12379	14531	17209	23545	10182	2.58*	54	6000	6.00	1 1/8"	5/8"	107/127	B420	na	21.3

Angabe des saisonalen COP / k. A.: keine Angabe / ^a Spannungscodex XC, ^b Spannungscodex XG, ^c Spannungscodex YZ, ^d Spannungscodex MZ



Herkömmliche Verflüssigungsätze

MODELL	ABGEBENE KÄLTELEISTUNG 32 °C Umgebungst., 10 K Überhitzung, 3 K Unterkühlung, Mittel/Mittel Verdampfungstemperatur (°C):							ABGEG. KÄLTEL. EN 13215 bis -35 °C		Schall- druck dB (A) bei 10 m	Volu- men- strom Lüfter m³/h	Vol. Be- häl. l	Durchm. Leitung		Netto-/ Brutto- gew. kg	Ab mess.	Maximaler Strom gemäß Spannungs- code	
	-25°	-15°	-10°	-5°	0°	5°	15°	Leist. (W)	COP (W/W)				Saug.	Flüssig- keitsig.			FZ	TZ
	SHT4576ZHR	5285	8488	10285	12296	14470	16803	21972	10245				2.80*	na			6000	6.00
TAGT4581ZHR	4772	8216	10228	12719	14829	17435	23592	10636	2.55*	55	6000	6.00	1"1/8	5/8"	107/127	B420	na	23.1
TAGDT4590ZHR	4639	8809	11412	14692	17644	21257	29481	11739	2.85*	57	8270	9.50	1"1/8	5/8"	175/205	B420	na	28.9
SHT4591ZHR	6567	10391	12639	15225	18088	21217	na	12518	3.05*	na	8270	6.00	1"1/8	5/8"	151/181	B420	na	15.0 ^c
TAGDT4610ZHR	5464	10107	12953	16518	19671	23520	32271	13359	2.85*	56	8270	9.50	1"1/8	5/8"	179/209	B420	na	30.3
SHT4610ZHR	7660	12292	14860	17726	20871	24379	na	14733	2.65*	na	14600	9.50	1"3/8	5/8"	180/210	B500	na	20.3 ^c
TAGDT4612ZHR	6516	11815	15088	19210	22856	27288	37121	15532	2.65*	60	14600	9.50	1"1/8	5/8"	205/239	B500	na	33.3
SHT4612ZHR	8827	14158	16956	19977	23227	26885	na	16877	2.63*	na	14600	9.50	1"3/8	5/8"	180/210	B500	na	22.7 ^d
TAGDT4614ZHR	7964	13744	17360	21957	26019	30986	42198	17962	2.72*	59	14600	12.00	1"3/8	7/8"	209/239	B500	na	38.3
TAGDT4615ZHR	8851	15470	19279	23955	27903	32842	45160	19970	2.72*	59	13000	12.00	1"3/8	7/8"	217/247	B500	na	40.7
SHT4615ZHR	10427	16310	19810	23806	28129	32666	na	19751	2.72*	na	14100	12.00	1"3/8	7/8"	227/257	B500	na	25.1 ^d
TAGDT4616ZHR	9960	17486	21721	26889	31214	36654	50433	22554	2.69*	60	13000	12.00	1"3/8	7/8"	216/246	B500	na	44.3
SHT4620ZHR	14684	22333	26401	30937	35957	41690	na	26511	2.78*	na	13000	12.00	1"5/8	7/8"	234/264	B500	na	35.1 ^d

Angabe des saisonalen COP / k. A.: keine Angabe / ^a Spannungscode XC, ^b Spannungscode XG, ^c Spannungscode YZ, ^d Spannungscode MZ

Zu Informationszwecken, Kälteleistung der Kältemittel R449A und R448A: Am Verdampfungspunkt To = -30 °C, SH 10K, den Multiplikator 0,94 auf die für R404A angegebenen Kälteleistungen anwenden.





Spezifische Verflüssigungssätze*

MODELL	ABGEBEBENE KÄLTELEISTUNG 43 °C Umgebungst., 10 K Überhitzung, 3 K Unterkühlung Verdampfungstemperatur (°C):							ABGEG. KÄLTEL. EN 13215 bis -35 °C		Schall- druck dB (A) bei 10 m	Volu- men- strom Lüfter m³/h	Vol. Be- häl. l	Durchm. Leitung		Netto-/ Brutto- gew. kg	Ab mess.	Maximaler Strom gemäß Spannungs- code	
	-25°	-15°	-10°	-5°	0°	5°	15°	Leist. (W)	COP (W/W)				Saug.	Flüssig- keitslg.			FZ	TZ
CAJ/TAJT9480ZMHR	429	746	934	1143	1376	1634	2245	1299	1.69	38	1130	1.50	1/2"	3/8"	37/40	M300	7.3	3.4
CAJ/TAJT9510ZMHR	548	937	1168	1426	1711	2028	2781	1627	1.74	39	1180	1.50	5/8"	3/8"	42/41	M320	9.2	3.4
CAJ/TAJT9513ZMHR	616	1140	1454	1805	2193	2622	3633	2083	1.91	45	2250	1.50	5/8"	3/8"	45/47	M350	12.0	4.3
CAJ/TAJT4517ZHR	726	1305	1625	1979	2370	2804	3843	2292	1.87	46	2250	2.35	5/8"	3/8"	48/52	M350	13.4	4.4
CAJ/TAJT4519ZHR	938	1687	2119	2594	3112	3674	4937	3007	2	41	1350	2.35	5/8"	3/8"	48/52	M350	15.6	6.6

* Spezifische: Verflüssigungssätze für erhöhte (tropische) Umgebungstemperaturen, die bisher mit „HAT“ (High Ambient Temperature) bezeichnet wurden.



Herkömmliche Verflüssigungssätze

MODELL	ABGEBEBENE KÄLTELEISTUNG 32 °C Umgebungst., 10 K Überhitzung, 3 K Unterkühlung Verdampfungstemperatur (°C):							ABGEG. KÄLTEL. EN 13215 bis -35 °C		Schall- druck dB (A) bei 10 m	Volu- men- strom Lüfter m³/h	Vol. Be- häl. l	Durchm. Leitung		Netto-/ Brutto- gew. kg	Ab mess.	Maximaler Strom gemäß Spannungs- code	
	-25°	-15°	-10°	-5°	0°	5°	15°	Leist. (W)	COP (W/W)				Saug.	Flüssig- keitslg.			FZ	TZ
AET4425ZHR	154	258	323	398	484	581	811	359	1.46	31	410	0.75	3/8"	1/4"	19/20	M200	3.0	na
AET4430ZHR	190	315	392	479	575	682	929	437	1.50	29	410	0.75	3/8"	1/4"	19/21	M200	3.1	na
AET4440ZHR	263	432	535	652	784	930	1273	596	1.51	35	500	0.75	3/8"	1/4"	24/25	M250	4.1	na
AET4450ZHR	339	545	666	799	944	1101	1458	746	1.47	39	500	0.75	3/8"	1/4"	25/26	M250	5.5	na
AET4460ZHR	463	721	880	1059	1261	1488	2029	976	1.63	39	1130	0.75	3/8"	1/4"	25/27	M300	6.5	na
AET4470ZHR	535	840	1020	1222	1448	1700	2304	1134	1.62	39	1130	0.75	3/8"	1/4"	28/30	M300	5.9	na
HGA4467ZHR	472	723	873	1040	1228	1440	1952	973	1.92	38	1000	0.75	3/8"	1/4"	22/28	B200	4.0	na
HGA4480ZHR	568	877	1057	1257	1480	1728	2324	1178	2.01	35	1000	0.75	3/8"	3/8"	25/31	B200	5.7	na
HGA4492ZHR	663	992	1185	1400	1639	1908	2559	1323	2.04	38	1000	0.75	1/2"	3/8"	26/32	B200	5.5	na
HGA4512ZHR	766	1170	1389	1621	1870	2138	2768	1561	1.83	39	1000	0.75	1/2"	3/8"	26/33	B200	7.1	na
CAJ/TAJN9480ZMH	533	877	1084	1315	1571	1852	2503	1212	1.66	33	900	1.50	1/2"	3/8"	33/35	M300	6.9	3.2
CAJ/TAJN9510ZMH	659	1058	1295	1557	1845	2159	2886	1455	1.63	34	900	1.50	5/8"	3/8"	33/35	M300	8.6	3.2
CAJ/TAJN9513ZMHR	774	1277	1569	1884	2219	2572	3351	1768	1.69	34	900	1.50	5/8"	3/8"	34/38	M300	11.5	4.1
CAJ/TAJN4517ZHR	1012	1629	2000	2415	2876	3386	4584	2229	1.85	40	1700	2.35	5/8"	3/8"	44/48	M350	13.5	4.4
CAJ/TAJN4519ZHR	1212	2023	2491	3002	3553	4148	5505	2788	1.65	40	1700	2.35	5/8"	3/8"	44/48	M350	16.0	5.6
FH/TFHT4522ZHR	1121	2068	2647	3290	3987	4720	6212	2942	1.82	43	1650	2.35	5/8"	3/8"	55/59	M350	17.1	6.5
FH/TFHT4524ZHR	1323	2390	3037	3751	4528	5359	7169	3377	1.73	49	3900	2.35	5/8"	3/8"	63/67	M420	20.7	8.8
FH/TFHT4531ZHR	1749	3075	3843	4684	5597	6586	8841	4285	1.81	50	3670	3.90	7/8"	1/2"	69/73	M420	23.5	9.3
AWT4538ZHR	2270	3871	4814	5852	6985	8219	11080	5352	2.81*	50	3300	3.90	7/8"	1/2"	67/81	M420	27	9.7 ^b
TAGT4546ZHR	2423	4579	5924	7448	9147	11020	15330	6553	2.61*	55	7000	6.00	7/8"	1/2"	100/120	B420	na	15.6
TAGT4553ZHR	2751	5127	6580	8208	10007	11974	16475	7292	2.58*	54	7000	6.00	7/8"	5/8"	101/121	B420	na	16.3
TAGT4561ZHR	3326	5870	7419	9151	11061	13148	17911	8221	2.59*	55	7000	6.00	1 1/8"	5/8"	101/121	B420	na	17.6
TAGT4568ZHR	3925	6682	8346	10204	12256	14509	19787	9286	2.58*	54	7000	6.00	1 1/8"	5/8"	102/122	B420	na	20.1
TAGT4573ZHR	4447	7596	9448	11482	13703	16135	21976	10468	2.55*	54	6000	6.00	1 1/8"	5/8"	107/127	B420	na	21.3

Statement of the seasonal COP / na: not applicable / ^a voltage code XC, ^b voltage code XG, ^c voltage code YZ, ^d voltage code MZ



Herkömmliche Verflüssigungssätze

MODELL	ABGEBENE KÄLTELEISTUNG 32 °C Umgebungst., 10 K Überhitzung, 3 K Unterkühlung Verdampfungstemperatur (°C):							ABGEG. KÄLTEL. EN 13215 bis -35 °C		Schall- druck dB (A) bei 10 m	Volu- men- strom Lüfter m³/h	Vol. Be- häl. l	Durchm. Leitung		Netto-/ Brutto- gew. kg	Ab mess.	Maximaler Strom gemäß Spannungs- code	
	-25°	-15°	-10°	-5°	0°	5°	15°	Leist. (W)	COP (W/W)				Saug.	Flüssig- keitslg.			FZ	TZ
SHT4576ZHR	5271	8392	10169	12070	14084	16199	20811	10780	2.86*	na	6000	6.00	1"1/8	5/8"	138/168	B420	na	13.9 ^d
TAGT4581ZHR	5076	8324	10242	12350	14642	17118	22763	11386	2.56*	55	6000	6.00	1"1/8	5/8"	107/127	B420	na	23.1
TAGDT4590ZHR	4578	8623	11136	13971	17114	20550	28319	12367	2.88*	57	8270	9.50	1"1/8	5/8"	175/205	B420	na	28.9
SHT4591ZHR	6580	10265	12471	14911	17571	20434	na	13177	3.12*	na	8270	9.50	1"1/8	5/8"	151/181	B420	na	15.0 ^c
TAGDT4610ZHR	5409	9916	12668	15742	19122	22791	31048	14067	2.89*	56	8270	9.50	1"1/8	5/8"	179/209	B420	na	30.3
SHT4610ZHR	7621	12144	14686	17399	20301	23457	na	15504	2.72*	na	14600	9.50	1"3/8	5/8"	180/210	B500	na	20.3 ^c
TAGDT4612ZHR	6460	11583	14737	18282	22194	26434	35775	16334	2.69*	60	14600	9.50	1"1/8	5/8"	205/235	B500	na	33.3
SHT4612ZHR	8753	14010	16804	19670	22646	25873	na	17755	2.69*	na	14600	9.50	1"3/8	5/8"	180/210	B500	na	22.7 ^c
TAGDT4614ZHR	7961	13516	16982	20902	25248	29971	40468	18860	2.75*	59	14600	12.00	1"3/8	7/8"	209/235	B500	na	38.3
TAGDT4615ZHR	8748	15218	18919	22914	27208	31871	43225	20964	2.75*	59	13000	12.00	1"3/8	7/8"	217/247	B500	na	40.7
TAGDT4616ZHR	10065	17093	21021	25217	29706	34596	46777	23265	2.68*	60	13000	12.00	1"3/8	7/8"	216/246	B500	na	44.3
SHT4615ZHR	10456	16126	19556	23313	27299	31394	na	20766	2.78*	na	14100	12.00	1"3/8	7/8"	227/257	B500	na	25.1 ^d
SHT4620ZHR	14694	22161	26185	30419	34941	39949	na	27812	2.83*	na	13000	12.00	1"3/8	7/8"	234/264	B500	na	35.1 ^d

Angabe des saisonalen COP / k. A.: keine Angabe / ^a Spannungscode XC, ^b Spannungscode XG, ^c Spannungscode YZ, ^d Spannungscode MZ

Zu Informationszwecken, Kälteleistung der Kältemittel R449A und R448A: Am Verdampfungspunkt To = -30 °C, SH 10K, den Multiplikator 0,94 auf die für R404A angegebenen Kälteleistungen anwenden.



MHBP

R513A



Spezifische Verflüssigungssätze*

MODELL	ABGEGEBENE KÄLTELEISTUNG 43 °C Umgebungst., 10 K Überhitzung, 3 K Unterkühlung Verdampfungstemperatur (°C):							ABGEG. KÄLTEL. EN 13215 bis -35 °C		Schall- druck dB (A) bei 10 m	Volu- men- strom Lüfter m³/h	Vol. Be- häl. l	Durchm. Leitung		Netto-/ Brutto- gew. kg	Ab mess.	Maximaler Strom ge- mäß Span- nungscode	
	-15°	-10°	-5°	0°	5°	10°	15°	Leist. (W)	COP (W/W)				Saug.	Flüssig- keitslg.			FZ	TZ
AET4425YHR	194	259	330	408	491	579	674	346	1.48	28	410	0.75	3/8"	1/4"	19/20	M200	2.6	na
AET4430YHR	268	342	427	522	629	747	877	445	1.44	34	500	0.75	3/8"	1/4"	22/23	M250	3.5	na
AET4440YHR	359	446	546	658	783	923	/	585	1.54	38	500	0.75	3/8"	1/4"	24/26	M250	4.1	na
AET4450YHR	466	584	718	866	1032	1215	1417	767	1.62	38	800	0.75	3/8"	1/4"	27/28	M300	5.2	na
AET4456YHR	538	673	826	997	1187	1398	1631	877	1.67	38	1130	0.75	3/8"	1/4"	26/28	M300	8.6	na
AET4460YHR	551	693	853	1033	1233	1457	1709	907	1.81	37	1130	0.75	3/8"	1/4"	26/28	M300	5.3	na
CAJT4452YHR	416	552	705	877	1068	1279	1509	759	1.49	38	1130	1.50	1/2"	1/4"	33/37	M300	6.1	na
CAJ/TAJT4461YHR	539	691	867	1067	1292	1541	1813	923	1.59	37	1130	1.50	1/2"	1/4"	33/37	M300	6.5	2.6
CAJT4476YHR	579	773	993	1241	1519	1826	2161	1066	1.57	37	1130	1.50	1/2"	3/8"	36/40	M300	7.5	na
CAJ/TAJT4492YHR	783	1038	1326	1650	2013	2416	2862	1387	1.73	44	2250	2.35	1/2"	3/8"	45/49	M350	9.6	3.2
CAJ/TAJT4511YHR	1066	1373	1716	2097	2517	2978	3480	1810	1.96	45	2250	2.35	5/8"	3/8"	47/51	M350	9.3	3.7

Angabe des saisonalen COP / k. A.: keine Angabe

* Spezifische: Verflüssigungssätze für erhöhte (tropische) Umgebungstemperaturen, die bisher mit „HAT“ (High Ambient Temperature) bezeichnet wurden.





Herkömmliche Verflüssigungssätze

MODELL	ABGEBENE KÄLTELEISTUNG 32 °C Umgebungst., 10 K Überhitzung, 3 K Unterkühlung Verdampfungstemperatur (°C):							ABGEG. KÄLTEL. EN 13215 bis -35 °C		Schall- druck dB (A) bei 10 m	Volu- men- strom Lüf- ter m³/h	Vol. Be- häl. l	Durchm. Leitung		Netto-/ Brutto- gew. kg	Ab mess.	Maximaler Strom gemäß Spannungs- code	
	-15°	-10°	-5°	0°	5°	10°	15°	Leist. (W)	COP (W/W)				Saug.	Flüssig- keitslg.			FZ	TZ
	THB4410YH	111	142	178	220	272	330	397	153				1.33	26			340	/
THB4413YH	129	165	206	255	311	375	447	179	1.24	27	340	/	1/4"	1/4"	14/15	M200	1.8	na
THB4415YHR	161	204	254	312	374	445	520	221	1.42	26	340	0.75	1/4"	1/4"	14/15	M200	1.5	na
THB4419YHR	188	235	290	354	425	505	595	255	1.42	26	340	0.75	3/8"	1/4"	14/15	M200	1.8	na
THB4422YHR	228	283	346	416	494	579	671	306	1.42	26	340	0.75	3/8"	1/4"	12/14	M200	2.5	na
AE4430YHR	320	403	499	610	734	871	1021	439	1.59	28	410	0.75	3/8"	1/4"	15/17	M200	3.3	na
AE4440YHR	415	509	616	737	871	1020	1182	556	1.59	28	410	0.75	3/8"	1/4"	19/21	M200	3.9	na
AE4450YHR	553	681	823	984	1164	1362	1578	741	1.62	38	500	0.75	3/8"	1/4"	19/21	M250	5.0	na
AE4456YHR	614	755	914	1094	1294	1519	1764	821	1.60	38	500	0.75	3/8"	1/4"	25/26	M250	6.2	na
AE4460YHR	633	781	948	1134	1342	1573	1826	850	1.70	39	500	0.75	3/8"	1/4"	25/27	M250	5.1	na
CAJN4452YHR	481	610	752	906	1070	1241	1416	666	1.50	27	550	1.50	1/2"	1/4"	29/30	M250	5.6	na
CAJ/TAJN4461YHR	585	723	876	1042	1220	1405	---	793	1.50	27	550	1.50	1/2"	1/4"	29/30	M250	6.0	2.4
CAJN4476YHR	751	964	1207	1483	1795	2144	2531	1047	1.67	31	900	1.50	1/2"	3/8"	29/31	M300	7.1	na
CAJ/TAJN4492YHR	939	1192	1473	1782	2117	2471	2841	1297	1.79	32	900	2.35	1/2"	3/8"	30/32	M300	9.1	3
CAJ/TAJN4511YHR	1195	1478	1784	2110	2452	2803	---	1616	1.89	33	900	2.35	5/8"	3/8"	31/33	M300	8.8	3.5
CAJN4513YHR	1397	1767	2195	2686	3245	3877	4583	1914	1.98	39	1700	2.35	5/8"	3/8"	39/43	M350	10.5	na
FH/TFHT4518YHR	1703	2267	2921	3666	4497	5404	6365	2459	1.87	40	1650	1.50	5/8"	3/8"	52/56	M350	11.8	4.8
FH/TFHT4525YHR	2396	3069	3842	4711	5665	6681	7726	3343	1.99	43	1650	1.50	5/8"	3/8"	53/56	M350	15.8	7.3
TAGT4528YHR	2853	3653	4546	5532	6615	7798	9092	3968	2.27	50	3900	2.35	7/8"	3/8"	72/76	M420	na	11.1
TAGT4534YHR	2931	3885	5007	6268	7652	9142	10721	4223	1.94	52	3670	2.35	7/8"	3/8"	75/89	M420	na	11.5
TAGT4537YHR	3343	4307	5380	6566	7875	9323	10933	4694	2.04	49	3670	2.35	7/8"	3/8"	74/89	M420	na	11.1
TAGT4543YHR	3785	4900	6135	7498	8999	10660	12516	5331	2.75*	50	3300	2.35	7/8"	3/8"	76/89	M420	na	11.1
TAGT4547YHR	3995	5158	6465	7925	9542	11321	13268	5621	2.35*	54	na	3.90	1"1/8	1/2"	87/90	M450	na	11.6
TAGDT4556YHR	4303	6286	8679	11457	14622	18181	22141	6803	3.09*	53	7000	3.90	1"1/8	1/2"	153/183	B420	na	22.3
TAGDT4568YHR	5910	7926	10312	13013	15992	19210	22618	8577	2.79*	53	6000	3.90	1"1/8	1/2"	158/188	B420	na	21.9
TAGDT4574YHR	7161	9368	11894	14760	17982	21575	25554	10156	3.07*	53	8270	6.00	1"1/8	5/8"	171/201	B420	na	23.3
TAGDT4586YHR	7742	10058	12640	15495	18629	22055	25800	10924	3.11*	53	7600	6.00	1"1/8	5/8"	175/205	B420	na	22.3

Angabe des saisonalen COP / k. A.: keine Angabe



Spezifische Verflüssigungssätze*

MODELL	ABGEBEBENE KÄLTELEISTUNG 43 °C Umgebungst., 10 K Überhitzung, 3 K Unterkühlung Verdampfungstemperatur (°C):							ABGEG. KÄLTEL. EN 13215 bis -35 °C		Schall- druck dB (A) bei 10 m	Volumen- strom Lüfter m³/h	Vol. Behäl. l	Durchm. Leitung		Netto-/ Brutto- gew. kg	Ab mess.	Maximaler Strom gemäß Spannungs- code	
	-15°	-10°	-5°	0°	5°	10°	15°	Leist. (W)	COP (W/W)				Saug.	Flüssig- keitslg.			FZ	TZ
	AET4425YHR	181	246	319	400	488	584	687	320				1.45	28			410	0.75
AET4430YHR	250	325	412	512	625	752	894	412	1.41	34	500	0.75	3/8"	1/4"	22/23	M250	3.5	na
AET4440YHR	335	424	527	645	778	929	---	541	1.51	38	500	0.75	3/8"	1/4"	24/26	M250	4.1	na
AET4450YHR	435	555	693	849	1025	1223	1445	709	1.59	38	800	0.75	3/8"	1/4"	27/28	M300	5.2	na
AET4456YHR	502	640	798	977	1179	1407	1663	811	1.64	38	1130	0.75	3/8"	1/4"	26/28	M300	8.6	na
AET4460YHR	514	659	824	1012	1225	1467	1743	839	1.77	37	1130	0.75	3/8"	1/4"	26/28	M300	5.3	na
CAJT4452YHR	387	524	681	859	1061	1287	1539	702	1.46	38	1130	1.50	1/2"	1/4"	33/37	M300	6.1	na
CAJ/TAJT4461YHR	502	657	838	1047	1285	1553	1853	853	1.56	37	1130	1.50	1/2"	1/4"	33/37	M300	6.5	2.6
CAJT4476YHR	549	747	971	1222	1500	1804	2135	999	1.56	37	1130	1.50	1/2"	3/8"	36/40	M300	7.5	na
CAJ/TAJT4492YHR	729	984	1277	1613	1994	2426	2910	1281	1.69	44	2250	2.35	1/2"	3/8"	45/49	M350	9.6	3.2
CAJ/TAJT4511YHR	995	1305	1657	2055	2501	2998	3549	1674	1.92	45	2250	2.35	5/8"	3/8"	47/51	M350	9.3	3.7

k. A.: keine Angabe * Spezifische: Verflüssigungssätze für erhöhte (tropische) Umgebungstemperaturen, die bisher mit „HAT“ (High Ambient Temperature) bezeichnet wurden.

Herkömmliche Verflüssigungssätze

MODELL	ABGEBEBENE KÄLTELEISTUNG 32°C Umgebungst., 10 K Überhitzung, 3 K Unterkühlung Verdampfungstemperatur (°C):							ABGEG. KÄLTEL. EN 13215 bis -35 °C		Schall- druck dB (A) bei 10 m	Volumen- strom Lüfter m³/h	Vol. Behäl. l	Durchm. Leitung		Netto-/ Brutto- gew. kg	Ab mess.	Maximaler Strom gemäß Spannungs- code	
	-15°	-10°	-5°	0°	5°	10°	15°	Leist. (W)	COP (W/W)				Saug.	Flüssig- keitslg.			FZ	TZ
	THB4410YH	103	134	170	213	264	322	388	143				1.32	26			340	na
THB4413YH	120	156	197	246	302	366	437	167	1.23	27	340	na	1/4"	1/4"	14/15	M200	1.8	na
THB4415YHR	149	193	243	301	364	434	508	206	1.41	26	340	0.75	1/4"	1/4"	14/15	M200	1.5	na
THB4419YHR	174	222	278	342	413	493	582	238	1.41	26	340	0.75	3/8"	1/4"	14/15	M200	1.8	na
THB4422YHR	211	267	331	402	480	565	656	286	1.41	26	340	0.75	3/8"	1/4"	13/14	M200	2.5	na
AE4430YHR	297	381	478	589	713	849	998	410	1.58	28	410	0.75	3/8"	1/4"	16/17	M200	3.3	na
AE4440YHR	385	481	590	712	847	995	1155	519	1.58	28	410	0.75	3/8"	1/4"	20/21	M200	3.9	na
CAJN4452YHR	444	575	723	885	1061	1250	1449	620	1.48	27	550	1.50	1/2"	1/4"	29/31	M250	5.6	na
AE4450YHR	513	643	788	951	1131	1328	1542	692	1.61	38	500	0.75	3/8"	1/4"	20/21	M250	5.0	na
CAJ/TAJN4461YHR	541	685	846	1024	1218	1425	na	740	1.49	27	550	1.50	1/2"	1/4"	29/30	M250	6.0	2.4
AE4456YHR	569	713	875	1057	1258	1481	1724	767	1.59	38	500	0.75	3/8"	1/4"	25/27	M250	6.2	na
AE4460YHR	587	738	907	1096	1304	1534	1785	794	1.69	39	500	0.75	3/8"	1/4"	26/27	M250	5.1	na
CAJN4476YHR	700	915	1162	1442	1756	2104	2488	982	1.67	31	900	1.50	1/2"	3/8"	29/31	M300	7.1	na
CAJ/TAJN4492YHR	864	1120	1410	1733	2088	2474	2887	1203	1.77	32	900	2.35	1/2"	3/8"	30/32	M300	9.1	3.0
CAJ/TAJN4511YHR	1104	1396	1718	2067	2439	2831	na	1506	1.87	33	900	2.35	5/8"	3/8"	31/33	M300	8.8	3.5
CAJN4513YHR	1295	1669	2101	2595	3154	3781	4479	1787	1.97	39	1700	2.35	5/8"	3/8"	43/45	M350	10.5	na
FH/TFHT4518YHR	1564	2124	2783	3545	4408	5368	6414	2276	1.85	40	1650	1.50	5/8"	3/8"	52/56	M350	11.8	4.8
TAGT4528YHR	1979	2846	3866	5010	6253	7572	8948	3053	1.75	50	3900	2.35	7/8"	3/8"	72/76	M420	na	11.1
FH/TFHT4525YHR	2208	2888	3680	4583	5590	6689	7861	3106	1.97	43	1650	1.50	5/8"	3/8"	53/57	M350	15.8	7.3
TAGT4534YHR	2718	3670	4792	6056	7438	8916	10479	3943	1.93	52	3670	2.35	7/8"	3/8"	75/89	M420	na	11.5
TAGT4537YHR	3116	4131	5331	6684	8164	9749	11431	4444	1.94	49	3670	2.35	7/8"	3/8"	74/89	M420	na	11.1
TAGT4543YHR	3342	4407	5731	7271	8990	10861	12870	4734	1.95	50	3300	2.35	7/8"	3/8"	76/91	M420	na	11.1
TAGT4547YHR	3930	5153	6538	8084	9788	11652	13679	5526	2.56*	54	2500	3.90	1 1/8"	1/2"	87/90	M450	na	11.6
TAGDT4556YHR	3990	5939	8307	11069	14212	17732	21641	6352	2.74*	53	7000	3.90	1 1/8"	1/2"	153/183	B420	na	22.3
TAGDT4568YHR	5480	7488	9870	12573	15544	18735	22107	8009	2.77*	53	6000	3.90	1 1/8"	1/2"	158/188	B420	na	21.9
TAGDT4574YHR	6362	8645	11395	14560	18086	21916	25995	9244	2.90*	53	8270	6.00	1 1/8"	5/8"	171/201	B420	na	23.3
TAGDT4586YHR	6568	8766	11507	14703	18264	22108	26163	9388	2.78*	53	7600	6.00	1 1/8"	5/8"	175/205	B420	na	22.3

Angabe des saisonalen COP / k. A.: keine Angabe

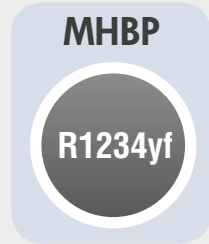

Herkömmliche Verflüssigungssätze

MODELL	ABGEBENE KÄLTELEISTUNG 32°C Umgebungst., 10 K Überhitzung, 3 K Unterkühlung Verdampfungstemperatur (°C):							ABGEG. KÄLTEL. EN 13215 bis -35 °C		Schall- druck dB (A) bei 10 m	Volumen- strom Lüfter m³/h	Vol. Be- häl- I	Durchm. Leitung		Netto-/ Brutto- gew. kg	Ab mess.	Maximaler Strom gemäß Spannungs- code	
	-15°	-10°	-5°	0°	5°	10	15°	Leist. (W)	COP (W/W)				Saug.	Flüssig- keitslg.			FZ	TZ
	AE4430NH	305	386	480	587	708	845	1000	430				1.56	28			410	na
AE4440NH	382	479	589	713	853	1013	1196	535	1.52	28	410	na	3/8"	1/4"	15/17	M200	3.9	na
CAJ/TAJN4492NH	890	1145	1434	1758	2115	2496	2893	1276	1.75	32	900	na	1/2"	5/16"	30/32	M300	9.1	3.7
CAJ/TAJN4511NH	1116	1403	1723	2077	2466	2894	3368	1570	1.89	33	900	na	1/2"	5/16"	30/32	M300	8.8	4.4
CAJN4513NH	1232	1565	1946	2376	2860	3401	4006	1738	1.88	39	1700	na	1/2"	3/8"	39/43	M350	10.5	na

k. A.: keine Angabe

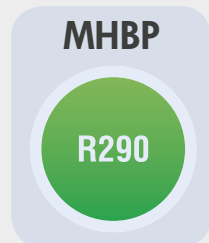

Herkömmliche Verflüssigungssätze

MODELL	ABGEBENE KÄLTELEISTUNG 32 °C Umgebungst., 10 K Überhitzung, 3 K Unterkühlung Verdampfungstemperatur (°C):							ABGEG. KÄLTEL. EN 13215 bis -35 °C		Schall- druck dB (A) bei 10 m	Volumen- strom Lüfter m³/h	Vol. Be- häl- I	Durchm. Leitung		Netto-/ Brutto- gew. kg	Ab mess.	Maximaler Strom gemäß Spannungs- code
	-25°	-15°	-10°	-5°	0°	5°	15°	Leist. (W)	COP (W/W)				Saug.	Flüssig- keitslg.			FZ
	AE4425UH	162	269	332	399	483	572	783	359				1.54	30			340
AE4430UH	198	331	414	504	617	734	984	447	1.70	29	410	na	3/8"	1/4"	18/19	M200	2.8
AE4440UH	277	440	537	636	762	891	1190	580	1.47	38	800	na	3/8"	1/4"	19/21	M250	3.9
AE4450UH	372	570	686	805	957	1115	1495	744	1.48	38	980	na	3/8"	1/4"	20/21	M250	5.0
AE4460UH	359	592	727	864	1036	1215	1655	789	1.38	40	980	na	3/8"	1/4"	20/21	M250	5.7

k. A.: keine Angabe

ABMESSUNGEN

SPEZIFISCHE & HERKÖMMLICHE VERFLÜSSIGUNGSSÄTZE

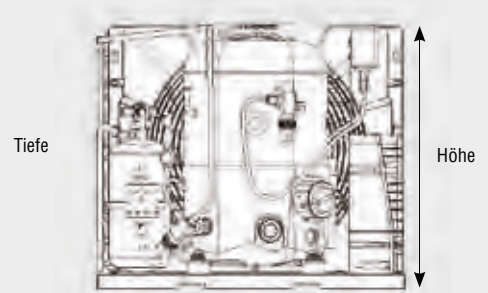
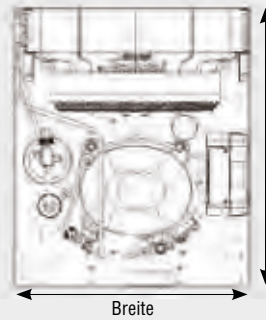

Tiefe

Höhe

Breite

	HGA	THB	AE ²	AJ ²	FH/AW	TAG	TAGD	SH
M200 oder B200								
M250								
M300								
M320 oder M350								
M420 oder M450								
B420								
B500								

M = Einfacher Ventilator / B = Doppelventilator / Die 3 Ziffern nach dem Buchstaben geben den Lüfterdurchmesser in mm an.

LBP R290

MODELL	Breite	Höhe	Tiefe	Basis
AE2410UB	300	227	374	M200
AE2415UB	300	227	374	M200
AE2420UB	322	257	404	M200

LBP R452A R404

MODEL NUMBER	Breite	Höhe	Tiefe	Basis
AET2415ZBR	312	237	398	M200
AET2420ZBR	322	257	404	M200
CAJ/TAJN2428ZBR	345	304	511	M250
AET2425ZBR	346	303	501	M250
CAJN2432ZBR	345	304	511	M250
CAJN2440ZBR	432	340	488	M300
CAJ/TAJN2446ZBR	432	340	488	M300
CAJ/TAJN2464ZBR	432	340	488	M300
HGA2426ZBR	500	219	450	B200
HGA2432ZBR	500	219	450	B200
HGA2436ZBR	500	219	450	B200
HGA2446ZBR	700	219	450	B200
TFHT2480ZBR	512	436	607	M350
TFHT2511ZBR	512	436	607	M350
TAGT2513ZBR	591	540	685	M420
TAGT2516ZBR	710	540	685	M420
TAGT2519ZBR	760	608	642	M450
TAGT2522ZBR	760	608	642	M450
TAGT2525ZBR	755	608	685	M450
TAGDT2532ZBR	1060	589	703	B420
TAGDT2538ZBR	1060	589	703	B420
TAGDT2544ZBR	1060	589	703	B420
TAGDT2550ZBR	1060	589	703	B420
SHT2529ZBR	601	556	1060	B420
SHT2534ZBR	601	556	1060	B420
SHT2542ZBR	1417	665	720	B420
SHT2552ZBR	1417	665	720	B420
SHT2568ZBR	1417	860	720	B500
SHT2575ZBR	1417	860	720	B500

LBP SPE. R452A R404

MODELL	Breite	Höhe	Tiefe	Basis
CAJT2432ZBR	430	340	490	M300
CAJ/TAJT2446ZBR	430	340	490	M300
CAJ/TAJT2464ZBR	512	445	607	M350

MHBP R290

MODELL	Breite	Höhe	Tiefe	Basis
AE4425UH	300	227	374	M200
AE4430UH	322	257	404	M200
AE4440UH	334	300	485	M250
AE4450UH	334	300	485	M250
AE4460UH	334	300	485	M250

MHBP SPE. R452A R404

MODELL	Breite	Höhe	Tiefe	Basis
CAJ/TAJT9480ZMHR	430	340	490	M300
CAJ/TAJT9510ZMHR	512	445	607	M320
CAJ/TAJT9513ZMHR	512	445	607	M350
CAJ/TAJT4517ZHR	512	445	607	M350
CAJ/TAJT4519ZHR	513	436	608	M350

MHBP R452A R404

MODELL	Breite	Höhe	Tiefe	Basis
AET4425ZHR	322	257	404	M200
AET4430ZHR	322	257	404	M200
AET4440ZHR	346	303	501	M250
AET4450ZHR	346	303	501	M250
AET4460ZHR	433	338	496	M300
AET4470ZHR	433	338	496	M300
HGA4467ZHR	500	219	450	B200
HGA4480ZHR	700	219	450	B200
HGA4492ZHR	700	219	450	B200
HGA4512ZHR	700	219	450	B200
CAJ/TAJN9480ZMH	432	340	488	M300
CAJ/TAJN9510ZMH	432	340	488	M300
CAJ/TAJN9513ZMHR	432	340	488	M300
CAJ/TAJN4517ZHR	513	437	608	M350
CAJ/TAJN4519ZHR	513	437	608	M350
FH/TFHT4522ZHR	512	436	607	M350
FH/TFHT4524ZHR	591	540	625	M420
FH/TFHT4531ZHR	591	540	625	M420
AWT4538ZHR	592	540	647	M420
TAGT4546ZHR	1060	555	615	B420
TAGT4553ZHR	1060	555	615	B420
TAGT4561ZHR	1060	555	615	B420
TAGT4568ZHR	1060	555	615	B420
TAGT4573ZHR	1060	555	615	B420
SHT4576ZHR	1060	555	601	B420
TAGT4581ZHR	1060	555	615	B420
TAGDT4590ZHR	1417	868	720	B420
SHT4591ZHR	1417	660	720	B420
TAGDT4610ZHR	1417	868	720	B420
SHT4610ZHR	1417	860	720	B420
TAGDT4612ZHR	1417	868	720	B500
SHT4612ZHR	1417	860	720	B500
TAGDT4614ZHR	1417	868	720	B500
TAGDT4615ZHR	1417	868	720	B500
TAGDT4616ZHR	1417	868	720	B500
SHT4615ZHR	1417	860	720	B500
SHT4620ZHR	1417	860	720	B500

MHBP R1234yf

MODELL	Breite	Höhe	Tiefe	Basis
AE4430NH	322	257	378	M200
AE4440NH	322	257	378	M200
CAJ/TAJN4492NH	432	340	488	M300
CAJ/TAJN4511NH	432	340	488	M300
CAJN4513NH	512	437	607	M350

MHBP R134a R513A

MODELL	Breite	Höhe	Tiefe	Basis
THB4410YH	309	227	398	M200
THB4413YH	309	227	398	M200
THB4415YHR	309	227	398	M200
THB4419YHR	309	227	398	M200
THB4422YHR	309	227	398	M200
AE4430YHR	322	257	404	M200
AE4440YHR	322	257	404	M200
CAJN4452YHR	345	304	511	M250
AE4450YHR	346	303	501	M250
CAJ/TAJN4461YHR	345	304	511	M250
AE4456YHR	346	303	501	M250
AE4460YHR	346	303	501	M250
HGA4445YHR	500	218	450	B200
HGA4450YHR	500	218	450	B200
HGA4460YHR	500	218	450	B200
HGA4476YHR	700	218	450	B200
CAJN4476YHR	432	340	488	M300
CAJ/TAJN4492YHR	432	340	488	M300
CAJ/TAJN4511YHR	432	340	488	M300
CAJN4513YHR	513	437	608	M350
FH/TFHT4518YHR	512	436	607	M350
TAGT4528YHR	597	540	629	M420
FH/TFHT4525YHR	512	436	607	M350
TAGT4534YHR	597	540	629	M420
TAGT4537YHR	597	540	629	M420
TAGT4543YHR	597	540	629	M420
TAGT4547YHR	597	540	629	M450
TAGDT4556YHR	1060	589	703	B420
TAGDT4568YHR	1060	589	703	B420
TAGDT4574YHR	1417	868	720	B420
TAGDT4586YHR	1417	868	720	B420

MHBP SPE. R134a R513A

MODELL	Breite	Höhe	Tiefe	Basis
AET4425YHR	322	257	404	M200
AET4430YHR	336	298	486	M250
AET4440YHR	346	303	501	M250
AET4450YHR	433	338	496	M300
AET4456YHR	346	303	501	M300
AET4460YHR	346	303	501	M300
CAJT4452YHR	430	340	490	M300
CAJ/TAJT4461YHR	430	340	490	M300
CAJT4476YHR	430	340	490	M350
CAJ/TAJT4492YHR	512	445	607	M350
CAJ/TAJT4511YHR	512	445	607	M350

ANWENDUNGSMÖGLICHKEITEN

LBP R452A R404A

LBP R290



MODELL
T/CAJN 2428 ZBR
T/CAJN 2440 ZBR
T/CAJN 2446 ZBR
CAJT 2432 ZBR
T/CAJT 2446 ZBR
T/CAJT 2464 ZBR
T/FHT 2480 ZBR
TAGT 2513 ZBR
TAGT 2516 ZBR
TAGT 2519 ZBR
TAGT 2522 ZBR
TAGT 2525 ZBR
SHT 2529 ZBR
SHT 2534 ZBR

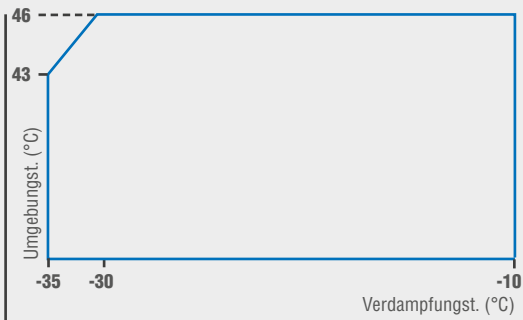

MODELL
AE 2410 UB

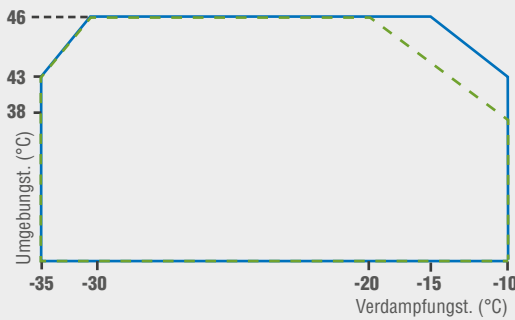

MODELL
T/CAJN 2432 ZBR
T/CAJT 2464 ZBR
SHT 2534 ZBR

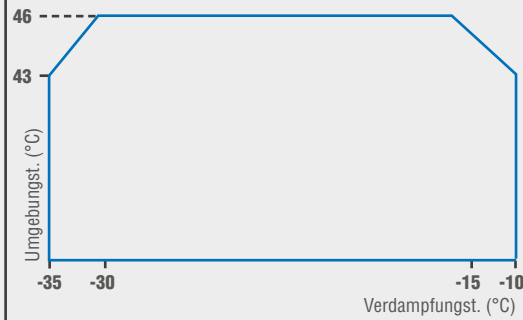

MODELL
AE 2415 UB
AE 2420 UB



MODELL
SHT 2542 ZBR

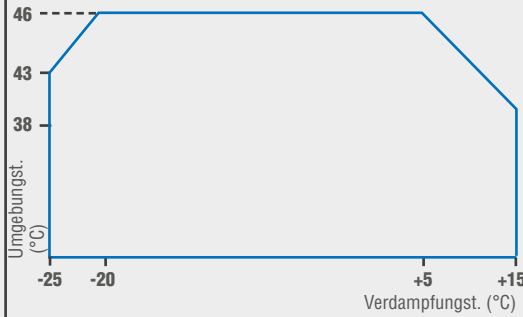

MODELL
AE 4425 UH
AE 4430 UH
AE 4440 UH

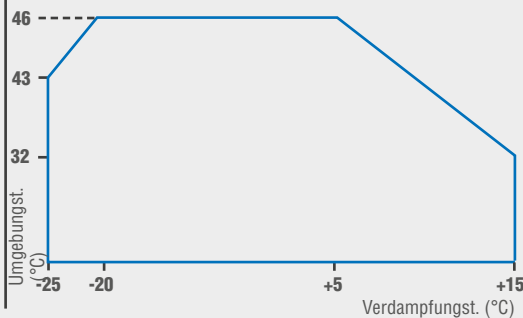

MODELL
AE 4450 UH
AE 4460 UH

MHBP R452A R404A

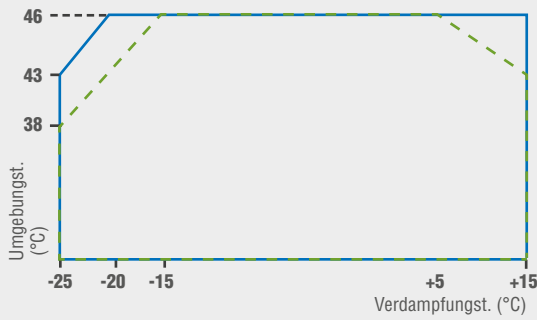

MODELL
T/CAJN 4517 ZHR
AET 4460 ZHR
AET 4470 ZHR
T/CAJT 9480 ZMHR
T/CAJT 9513 ZMHR
TAGT 4546 ZHR
TAGT 4553 ZHR
TAGT 4561 ZHR
TAGT 4573 ZHR
TAGDT 4612 ZHR
TAGDT 4614 ZHR
TAGDT 4616 ZHR

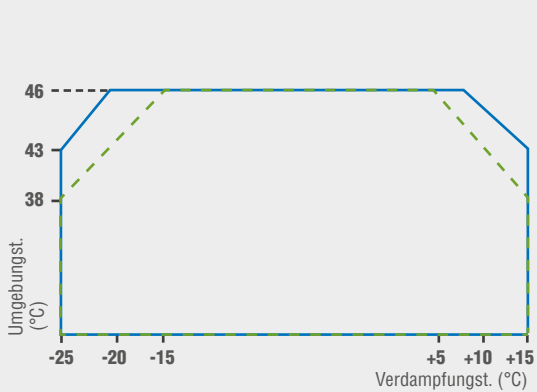

MODELL
T/CAJN 9480 ZMHR
T/CAJN 4517 ZHR
AET 4425 ZHR
AET 4430 ZHR
AET 4440 ZHR
T/CAJT 9510 ZMHR
T/CAJT 4517 ZHR
T/CAJT 4519 ZHR
T/FHT 4522 ZHR
T/FHT 4524 ZHR
AWT 4538 ZHR
TAGT 4568 ZHR
TAGT 4581 ZHR
TAGDT 4590 ZHR
TAGDT 4610 ZHR
TAGDT 4615 ZHR

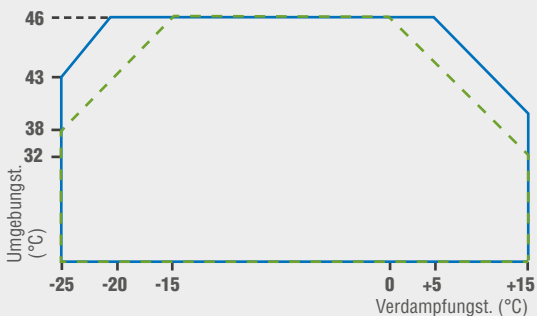

MODELL
T/CAJN 9510 ZMHR
AET 4450 ZHR
T/FHT 4531 ZHR

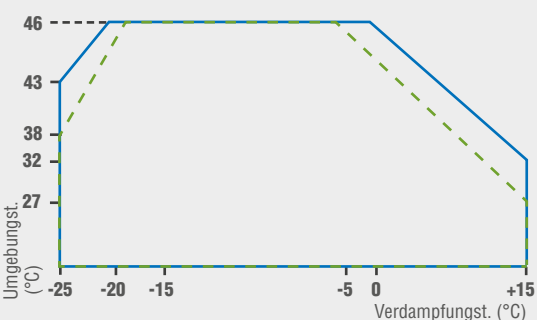

MODELL
T/CAJN 9513 ZMHR
SHT 4576 ZHR
SHT 4591 ZHR
SHT 4610 ZHR
SHT 4612 ZHR
SHT 4615 ZHR
SHT 4620 ZHR

MHBP R134a R513A R1234yf

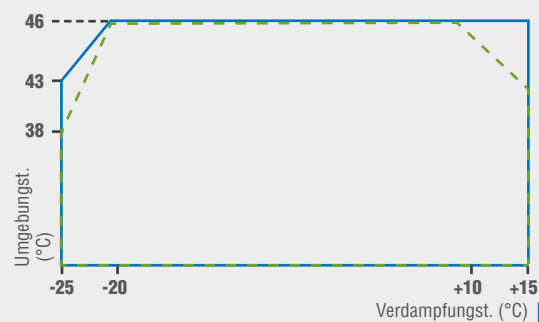

MODELL
THB 4419 YHR
THB 4410 YH
THB 4413 YH
T/CAJT 4492 YHR

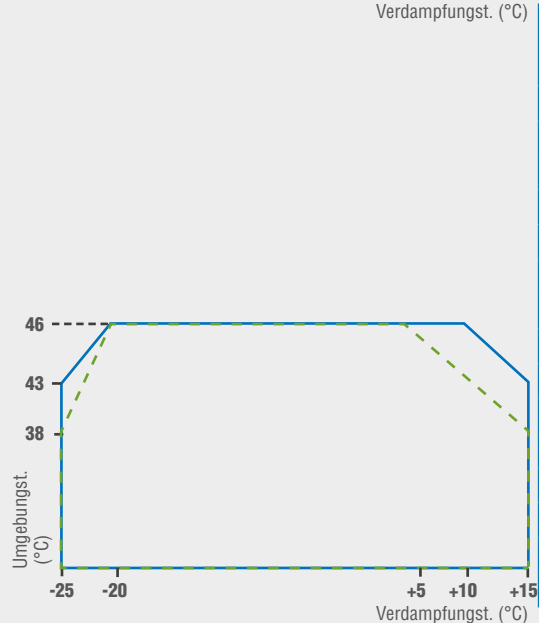

MODELL
AE 4456 YHR
THB 4422 YHR
T/CAJN 4476 YHR
AET 4450 YHR
AET 4456 YHR
AET 4460 YHR
T/CAJT 4461 YHR
T/CAJT 4476 YHR
T/CAJT 4511 YHR
TAGDT 4556 YHR
TAGDT 4568 YHR
TAGDT 4574 YHR
CAJN 4513 YHR
AE 4430 NH
T/CAJN 4492NH
CAJN 4513 NH

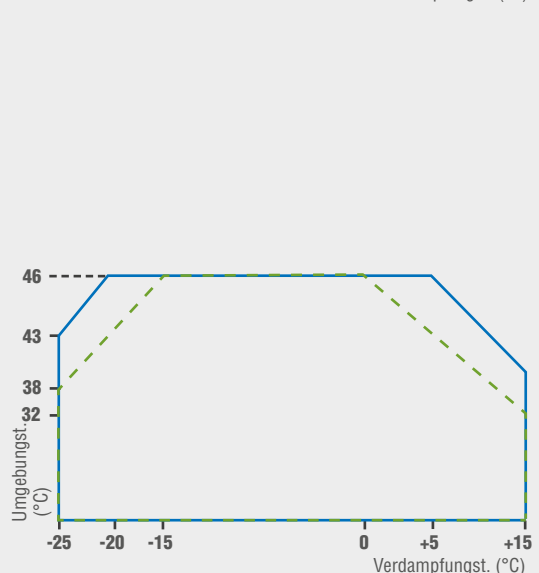

MODELL
AE 4430 YHR
AE 4440 YHR
AE 4450 YHR
AE 4456 YHR
AE 4460 YHR
CAJN 4452 YHR
T/CAJN 4492 YHR
AET 4425 YHR
AET 4430 YHR
T/FHT 4525 YHR
TAGT 4528 YHR
TAGT 4534 YHR
TAGT 4547 YHR
TAGT 4586 YHR
AE 4440 NH

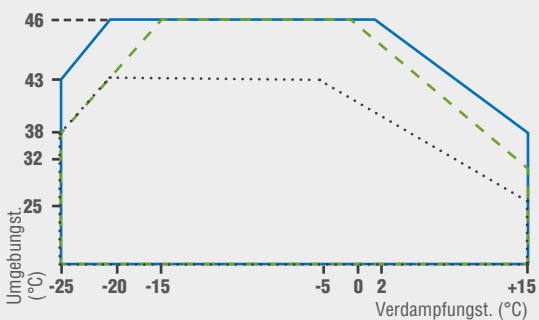

MODELL
AE 4450 YHR
AE 4460 YHR
T/CAJN 4511 YHR
T/CAJN4511 NH
AE 4460 YHR
TAGT 4537 YHR
TAGT 4543 YHR
CAJN 4461 YHR



Lösung für anspruchsvolle Umgebungsbedingungen

*Hohe Energieeffizienz
Sorgfältige Montage und ästhetisch
ansprechende Bauweise
Bewährte Zuverlässigkeit des Produkts*



AUSRÜSTUNG

ELEKTRISCHE KOMPONENTEN

- ▶ Lasttrennschalter
- ▶ Schütz
- ▶ DIN-Schiene mit variabler Länge



KREISLAUF

- ▶ Filtertrockner
- ▶ Schauglas

INSTALLATION/WARTUNG

- ▶ Gehäuse aus hochschlagzähem, UV-stabilisiertem Polypropylen
- ▶ Korrosionsbeständigkeit nach der Norm NF EN ISO 9227 – 500 Stunden im neutralen Salzsprühstest
- ▶ Bodenbefestigung

KONTROLLE

- ▶ Thermostat- oder Druckschaltersteuerung des Verdichters ohne zusätzliche Verkabelung
- ▶ Standard-Abzweigklemmen des Druckschalters

BEFESTIGUNG



Direkter Zugriff
auf die Gerätefüße

WINTSYS®

WINTSYS®



Wintsys®

LBP

R452A

MODELL	ABGEBENE KÄLTELEISTUNG 32 °C Umgebungst., 10 K Überhitzung, 3 K Unterkühlung, Mittel/Mittel Verdampfungstemperatur (°C):						ABGEG. KÄLTEL. EN 13215 bis -35 °C		Schall- druck dB (A) bei 10 m	Volumen- strom Lüfter m³/h	Vol. Be- häl. l	Durchm. Leitung		Netto-/ Brutto- gew. kg	Ab mess.	Maximaler Strom gemäß Spannungs- code	
	-35°	-30°	-25°	-20°	-15°	-10°	Leist. (W)	COP (W/W)				Saug.	Flüssig- keitslg.			FZ	TZ
WINAE2425Z	302	411	542	699	884	1100	340	0.94	26	1650	0.75	3/8"	1/4"	53/71	S	4.5	na
WINAJ2440Z	429	601	806	1048	1331	1662	484	0.95	27	1650	1.50	1/2"	1/4"	61/79	S	6.2	na
WINAJ2446Z	565	763	999	1280	1612	2003	643	1.03	27	1650	1.50	1/2"	3/8"	63/81	S	8.7	3.4
WINAJ2464Z	765	1026	1337	1699	2116	2589	867	1.02	28	1650	1.50	5/8"	3/8"	65/83	S	10.5	3.9
WINFH2480Z	1012	1407	1852	2351	2912	3543	1142	1.05	39	1650	2.35	5/8"	1/2"	74/95	M	16.7	7.0
WINFH2511Z	1353	1871	2488	3211	4049	5009	1531	1.08	42	2750	2.35	5/8"	1/2"	82/103	M	24.7	7.9

k. A.: keine Angabe



Wintsys®

LBP

R404A

MODELL	ABGEBENE KÄLTELEISTUNG 32 °C Umgebungst., 10 K Überhitzung, 3 K Unterkühlung, Mittel/Mittel Verdampfungstemperatur (°C):						ABGEG. KÄLTEL. EN 13215 bis -35 °C		Schall- druck dB (A) bei 10 m	Volumen- strom Lüfter m³/h	Vol. Be- häl. l	Durchm. Leitung		Netto-/ Brutto- gew. kg	Ab mess.	Maximaler Strom gemäß Spannungs- code	
	-35°	-30°	-25°	-20°	-15°	-10°	Leist. (W)	COP (W/W)				Saug.	Flüssig- keitslg.			FZ	TZ
WINAE2425Z	306	412	540	690	867	1071	378	0.99	26	1650	0.75	3/8"	1/4"	53/71	S	4.5	na
WINAJ2440Z	436	595	787	1013	1277	1582	542	0.97	27	1650	1.50	1/2"	1/4"	61/79	S	6.2	na
WINAJ2446Z	573	768	999	1270	1586	1951	712	1.06	27	1650	1.50	1/2"	3/8"	63/81	S	8.7	3.4
WINAJ2464Z	774	1033	1337	1688	2087	2532	957	1.05	28	1650	1.50	5/8"	3/8"	65/83	S	10.5	3.9
WINFH2480Z	1056	1429	1851	2324	2853	3441	1311	1.11	39	1600	2.35	5/8"	1/2"	74/95	M	16.7	7.0
WINFH2511Z	1366	1882	2489	3190	3989	4889	1700	1.11	42	2750	2.35	5/8"	1/2"	82/103	M	24.7	7.9

k. A.: keine Angabe

Zu Informationszwecken, Kälteleistung der Kältemittel R449A und R448A: Am Verdampfungspunkt $T_o = -30$ °C, SH 10K, den Multiplikator 0,94 auf die für R404A angegebenen Kälteleistungen anwenden.



MHBP
R452A

Wintsys®

MODELL	ABGEBEBENE KÄLTELEISTUNG 32 °C Umgebungst., 10 K Überhitzung, 3 K Unterkühlung, Mittel/Mittel Verdampfungstemperatur (°C):							ABGEG. KÄLTEL. EN 13215 bis -35 °C		Schall- druck dB (A) bei 10 m	Volu- men- strom Lüfter m³/h	Vol. Be- häl. l	Durchm. Leitung		Netto-/ Brutto- gew. kg	Ab mess.	Maximaler Strom gemäß Spannungs- code	
	-25°	-15°	-10°	-5°	0°	5°	15°	Leist. (W)	COP (W/W)				Saug.	Flüssig- keitslg.			FZ	TZ
	WINAE4450Z	368	638	805	1004	1237	1506	2167	820				1.78	27			1650	0.75
WINAE4460Z	470	771	957	1178	1436	1735	2470	981	1.84	28	1650	0.75	3/8"	1/4"	53/71	S	6.4	na
WINAE4470Z	474	833	1056	1324	1641	2019	3004	1081	1.66	29	1650	0.75	3/8"	1/4"	53/71	S	7.6	na
WINAJ9480Z	607	1027	1286	1590	1943	2348	3329	1316	1.90	30	1650	1.50	1/2"	3/8"	62/80	S	7.3	3.7
WINAJ9510Z	758	1263	1571	1934	2352	2830	3988	1614	1.93	30	1650	1.50	5/8"	3/8"	63/81	S	8.9	4.1
WINAJ9513Z	914	1568	1968	2432	2963	3566	5005	2021	2.08	30	1650	1.50	5/8"	3/8"	65/83	S	11.8	4.9
WINAJ4517Z	1008	1689	2094	2562	3097	3711	5216	2171	1.96	30	1650	2.35	5/8"	3/8"	65/83	S	13.2	4.7
WINAJ4519Z	1130	2093	2596	3171	3828	4587	6519	2708	1.72	32	1650	2.35	5/8"	3/8"	65/83	S	15.5	6.7
WINFH4524Z	1319	2439	3122	3911	4807	5821	8236	3213	1.83	39	2750	2.35	5/8"	1/2"	79/100	M	20.3	8.4
WINFH4531Z	1797	3150	3947	4868	5922	7129	10089	4092	1.90	41	2750	3.90	7/8"	1/2"	83/104	M	23.1	9.7
WINAW4538Z	2174	3851	4814	5877	7027	8267	11132	5008	2.98*	47	2750	3.90	7/8"	1/2"	79/100	M	27.0 ^a	9.7 ^b

Angabe des saisonalen COP / k. A.: keine Angabe / ^a Spannungscode XC, ^b Spannungscode XG, ^c Spannungscode YZ, ^d Spannungscode MZ

MHBP
R404A

Wintsys®

MODELL	ABGEBEBENE KÄLTELEISTUNG 32 °C Umgebungst., 10 K Überhitzung, 3 K Unterkühlung Verdampfungstemperatur (°C):							ABGEG. KÄLTEL. EN 13215 bis -35 °C		Schall- druck dB (A) bei 10 m	Volu- men- strom Lüfter m³/h	Vol. Be- häl. l	Durchm. Leitung		Netto-/ Brutto- gew. kg	Ab mess.	Maximaler Strom gemäß Spannungs- code	
	-25°	-15°	-10°	-5°	0°	5°	15°	Leist. (W)	COP (W/W)				Saug.	Flüssig- keitslg.			FZ	TZ
	WINAE4450Z	370	627	790	980	1199	1450	2065	870				1.81	27			1650	0.75
WINAE4460Z	476	762	942	1152	1394	1673	2354	1039	1.87	28	1650	0.75	3/8"	1/4"	53/70	S	6.4	na
WINAE4470Z	547	888	1096	1334	1605	1912	2648	1209	1.87	29	1650	0.75	3/8"	1/4"	53/70	S	7.6	na
WINAJ9480Z	614	1014	1266	1556	1888	2265	3172	1396	1.92	30	1650	2.35	1/2"	3/8"	62/79	S	7.3	3.7
WINAJ9510Z	768	1248	1549	1894	2286	2730	3793	1710	1.95	30	1650	2.35	5/8"	3/8"	63/80	S	8.9	4.1
WINAJ9513Z	924	1548	1938	2382	2881	3440	4759	2143	2.10	30	1650	2.35	5/8"	3/8"	65/82	S	11.8	4.9
WINAJ4517Z	1016	1671	2066	2512	3012	3575	4941	2296	1.97	30	1650	2.35	5/8"	3/8"	65/82	S	13.2	4.7
WINAJ4519Z	1223	2068	2562	3108	3719	4408	6141	2860	1.73	32	1650	2.35	5/8"	3/8"	65/82	S	15.5	6.7
WINFH4524Z	1316	2397	3064	3817	4658	5593	7793	3405	1.84	39	2750	3.90	5/8"	1/2"	79/100	M	20.3	8.4
WINFH4531Z	1809	3112	3892	4767	5747	6847	9517	4333	1.91	41	2750	3.90	7/8"	1/2"	83/104	M	23.1	9.7
WINAW4538Z	2203	3774	4704	5724	6828	8007	10621	5239	2.97*	47	2970	3.90	7/8"	1/2"	79/100	M	27.0 ^a	9.7 ^b

Angabe des saisonalen COP / k. A.: keine Angabe / ^a Spannungscode XC, ^b Spannungscode XG, ^c Spannungscode YZ, ^d Spannungscode MZ

Zu Informationszwecken, Kälteleistung der Kältemittel R449A und R448A: Am Verdampfungspunkt To = -30 °C, SH 10K, den Multiplikator 0,94 auf die für R404A angegebenen Kälteleistungen anwenden.



MHBP

R513A



Wintsys®

MODELL	ABGEBENE KÄLTELEISTUNG 32 °C Umgebungst., 10 K Überhitzung, 3 K Unterkühlung Verdampfungstemperatur (°C):							ABGEG. KÄLTEL. EN 13215 bis -35 °C		Schall- druck dB(A) bei 10 m	Volumen- strom Lüfter m³/h	Vol. Behäl- ler	Durchm. Leitung		Netto-/ Brutto- gew. kg	Ab mess.	Maximaler Strom gemäß Spannungs- code	
	-15°	-10°	-5°	0°	5°	10°	15°	Leist. (W)	COP (W/W)				Saug.	Flüssig- keitslig.			FZ	TZ
	WINAE4450Y	616	773	959	1178	1435	1734	2079	835				1.66	28			1650	0.75
WINAE4460Y	692	871	1081	1328	1614	1944	2318	941	1.96	28	1650	0.75	3/8"	1/4"	53/71	S	5.0	na
WINAJ4476Y	798	1032	1306	1626	1999	2429	2922	1117	1.72	28	1650	1.50	1/2"	3/8"	62/80	S	8.3	na
WINAJ4492Y	1035	1323	1656	2036	2466	2947	3480	1430	1.94	27	1650	1.50	1/2"	3/8"	62/80	S	9.4	3.8
WINAJ4511Y	1329	1675	2065	2503	2987	3516	4089	1815	2.10	29	1650	1.50	5/8"	3/8"	63/81	S	9.1	4.1
WINAJ4513Y	1425	1809	2248	2748	3313	3945	4650	1958	2.10	28	1650	1.50	5/8"	3/8"	63/81	S	10.4	na
WINFH4518Y	1685	2231	2863	3590	4416	5347	6387	2421	1.79	36	2750	2.35	5/8"	3/8"	75/96	M	11.9	4.9
WINFH4525Y	2377	3026	3776	4634	5606	6699	7919	3297	1.92	40	2750	2.35	5/8"	3/8"	77/98	M	15.9	7.4

k. A.: keine Angabe

MHBP

R134a



Wintsys®

MODELL	ABGEBENE KÄLTELEISTUNG 32 °C Umgebungst., 10 K Überhitzung, 3 K Unterkühlung Verdampfungstemperatur (°C):							ABGEG. KÄLTEL. EN 13215 bis -35 °C		Schall- druck dB(A) bei 10 m	Volumen- strom Lüfter m³/h	Vol. Behäl- ler	Durchm. Leitung		Netto-/ Brutto- gew. kg	Ab mess.	Maximaler Strom gemäß Spannungs- code	
	-15°	-10°	-5°	0°	5°	10°	15°	Leist. (W)	COP (W/W)				Saug.	Flüssig- keitslig.			FZ	TZ
	WINAE4450Y	571	730	918	1138	1395	1691	2032	780				1.65	28			1650	0.75
WINAE4460Y	642	823	1035	1283	1569	1896	2266	879	1.95	28	1650	0.75	3/8"	1/4"	53/73	S	5.0	na
WINAJ4476Y	740	975	1250	1571	1943	2369	2856	1043	1.71	28	1650	1.50	1/2"	3/8"	62/81	S	8.3	na
WINAJ4492Y	947	1235	1571	1960	2404	2908	3474	1319	1.91	27	1650	1.50	1/2"	3/8"	62/82	S	9.4	3.8
WINAJ4511Y	1220	1568	1967	2418	2924	3486	4105	1679	2.07	29	1650	1.50	5/8"	3/8"	63/83	S	9.1	4.1
WINAJ4513Y	1307	1691	2136	2648	3231	3893	4641	1809	2.07	28	1650	1.50	5/8"	3/8"	63/83	S	10.4	na
WINFH4518Y	1548	2091	2730	3473	4330	5308	6421	2242	1.76	36	2750	2.35	5/8"	3/8"	75/101	M	11.9	4.9
WINFH4525Y	2190	2848	3616	4504	5523	6686	8012	3062	1.89	40	2750	2.35	5/8"	3/8"	77/104	M	15.9	7.4

k. A.: keine Angabe

ABMESSUNGEN

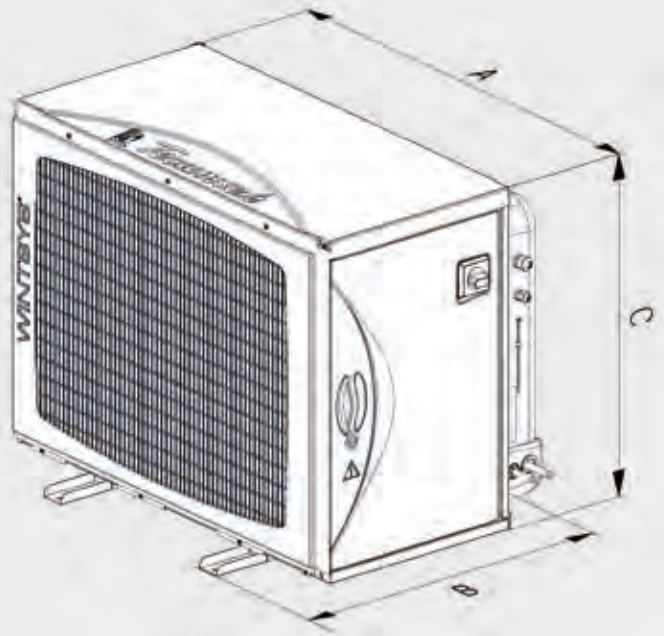

Wintsys®

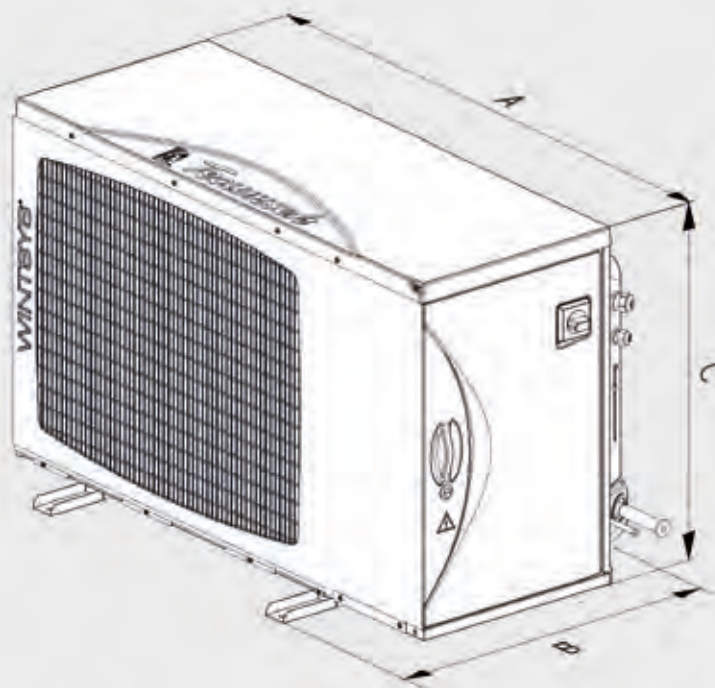

GRÖßE S



GRÖßE M

		A	B	C
	S	942	654	710
	M	1174	654	710

ANWENDUNGSMÖGLICHKEITEN

LBP R452A R404A

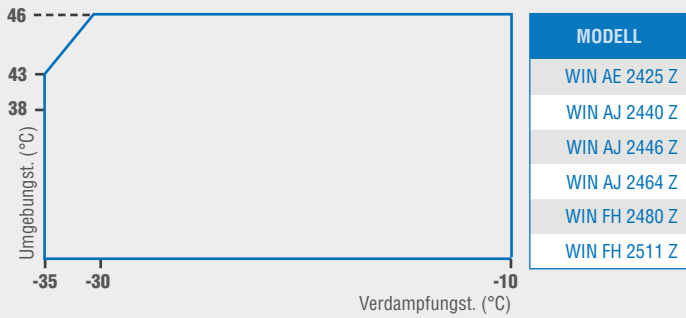

MHBP R452A R404A

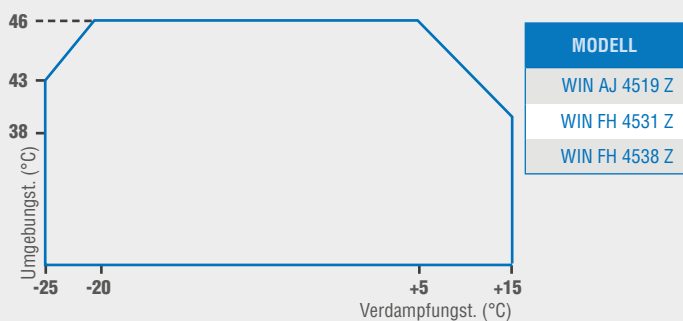
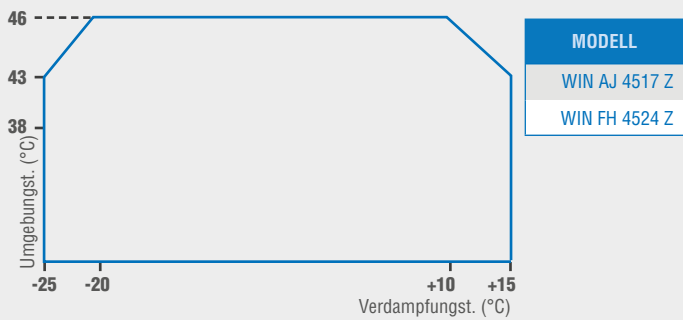
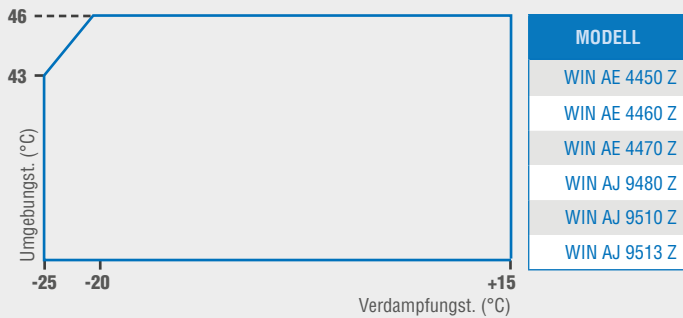

MHBP R134a R513A

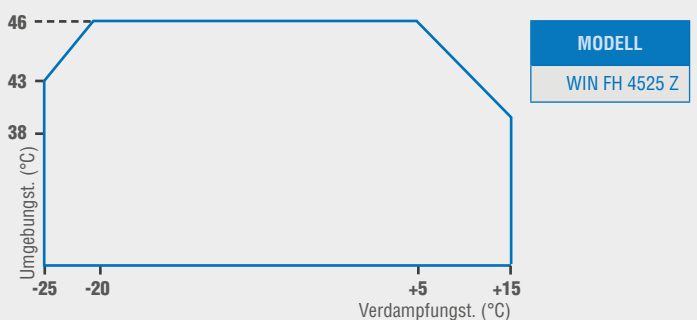
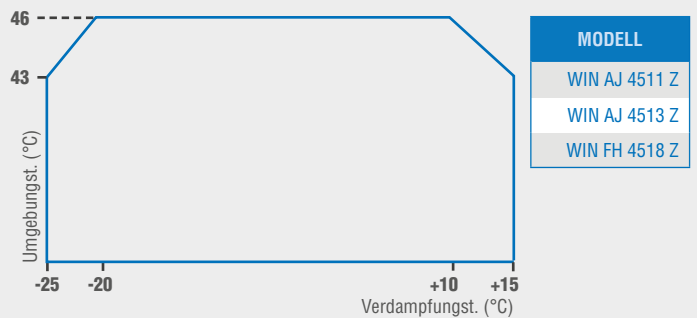
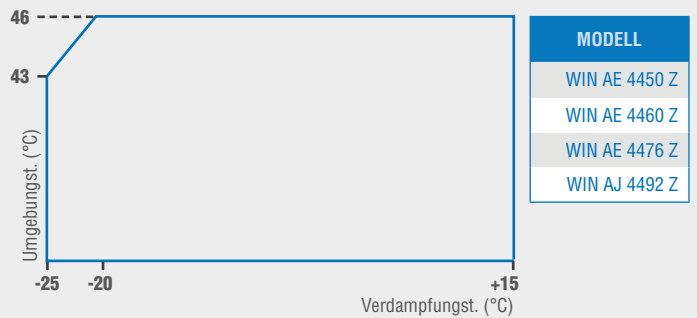





Geräuscharme und ästhetisch ansprechende Lösung für Stadtgebiete

*Akustischer Maßstab
Robustheit und Zuverlässigkeit
Erhöhte Sicherheit*



AUSRÜSTUNG

ELEKTRISCHE KOMPONENTEN = ERHÖHTE SICHERHEIT

- ▶ Thermomagnetischer Leistungsschalter auf dem Verdichter
- ▶ Lüfterleistungsschalter
- ▶ Standard-Abzweigklemmen des Druckschalters
- ▶ DIN-Schiene mit variabler Länge



KREISLAUF

- ▶ Isolierte Saugleitung
- ▶ Service-Ventile auf dem Flüssigkeitsbehälter



BEFESTIGUNG

- ▶ Gewährleistet den Mindestabstand zwischen Verflüssiger und Wand
- ▶ Direkter Zugriff auf die Gerätefüße
- ▶ Befestigung am Boden und an der Wand mit den geräteeigenen Füßen



GERÄUSCHPEGEL

- ▶ Mehrkammer-Verdichter
- ▶ Isolierter Verdichter
- ▶ Lüfter mit Drehzahlregelung
- ▶ Schalldämpfer in der Druckleitung
- ▶ Reduzierung des Abstrahlgeräuschs durch eine Doppelwandtür
- ▶ Absorption der Schwingungen durch spezielle Biegungen der Kupferrohre

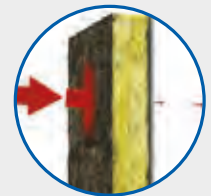



SILENSYS®



Silensys®

LBP

R452A

MODELL	ABGEBEBENE KÄLTELEISTUNG 32°C Umgebungst., 10 K Überhitzung, 3 K Unterkühlung, Mittel/Mittel Verdampfungstemperatur (°C):						ABGEG. KÄLTEL. EN 13215 bis -35 °C		Schall- druck dB (A) bei 10 m	Volumen- strom Lüfter m³/h	Vol. Be- häl. l	Durchm. Leitung		Netto-/ Brutto- gew. kg	Ab mess.	Maximaler Strom gemäß Spannungs- code		
	-35°	-30°	-25°	-20°	-15°	-10°	Leist. (W)	COP (W/W)				Saug.	Flüssig- keitslg.			FZ	KZ	TZ
SILRG2426Z	315	412	530	671	836	1028	356	1.03	26	1650	0.75	3/8"	1/4"	61/78	S	3.7	na	na
SILRG2432Z	387	504	642	805	994	1211	439	1.08	27	1650	0.75	3/8"	1/4"	61/78	S	4.5	na	na
SILAJ2432Z	350	506	697	927	1198	1511	392	0.88	26	1650	1.50	1/2"	1/4"	71/88	S	6.2	na	na
SILAJ2440Z	429	601	806	1048	1331	1662	484	0.95	26	1650	1.50	1/2"	1/4"	70/87	S	6.0	na	na
SILRG2446Z	523	682	874	1101	1367	1674	594	1.12	27	1650	1.50	3/8"	1/4"	63/80	S	5.7	na	na
SILAJ2446Z	564	761	996	1276	1607	1996	643	1.03	26	1650	1.50	1/2"	3/8"	72/89	S	8.5	na	3.2
SILAJ2464Z	765	1026	1337	1699	2116	2589	867	1.02	27	1650	1.50	1/2"	3/8"	74/91	S	10.3	na	4.1
SILFH2480Z	1012	1403	1847	2345	2904	3532	1142	1.05	39	1650	2.35	5/8"	1/2"	74/95	M	17.3	11.7	6.6
SILFH2511Z	1350	1866	2481	3202	4037	4994	1415	0.98	44	2700	2.35	5/8"	1/2"	71/92	M	26.0	14.4	8.3
SILAG2513Z	1351	1962	2665	3464	4365	5387	1518	0.97	40	2970	3.90	7/8"	1/2"	103/119	M	na	20.4	9.3
SILAG2516Z	1756	2530	3424	4436	5566	6821	1970	1.16	38	2970	3.90	7/8"	1/2"	128/144	M	na	25.3	10.3
SILAG2519Z	2055	2891	3855	4945	6158	7505	2321	1.61*	na	2970	3.90	7/8"	1/2"	108/129	M	na	na	11.2
SILAG2522Z	2349	3250	4295	5486	6835	8366	2669	1.62*	40	2700	3.90	7/8"	1/2"	112/128	M	na	30.2	14.2
SILAG2525Z	2614	3591	4695	5930	7306	8850	2971	1.60*	44	2700	3.90	7/8"	1/2"	112/128	M	na	26.7	14.1
SILAGD2532Z	3488	5112	7061	9332	11903	14726	3900	1.65*	43	6600	9.50	1"1/8"	5/8"	236/257	XL	na	na	22.0
SILAGD2538Z	3972	5678	7728	10115	12803	15727	4491	1.66*	na	6600	9.50	1"1/8"	5/8"	236/257	XL	na	na	22.0
SILSH2534Z	4315	5849	7647	9729	12110	14812	4425	1.71*	44	5000	12.00	1"3/8"	5/8"	244/265	XL	na	na	16.2°
SILAGD2544Z	5002	6883	9147	11793	14795	18097	5725	1.72*	43	6600	9.50	1"1/8"	5/8"	252/273	XL	na	na	28.0

Angabe des saisonalen COP / k. A.: keine Angabe /^a Spannungcode XC, ^b Spannungcode XG, ^c Spannungcode YZ, ^d Spannungcode MZ

LBP
R404A

Silensys®

MODELL	ABGEBENE KÄLTELEISTUNG 32 °C Umgebungst., 10 K Überhitzung, 3 K Unterkühlung Verdampfungstemperatur (°C):						ABGEG. KÄLTEL. EN 13215 bis -35 °C		Schall- druck dB (A) bei 10 m	Volumen- strom Lüfter m³/h	Vol. Be- häl. l	Durchm. Leitung		Netto-/ Brutto- gew. kg	Ab mess.	Maximaler Strom gemäß Spannungs- code		
	-35°	-30°	-25°	-20°	-15°	-10°	Leist. (W)	COP (W/W)				Saug.	Flüssig- keitslsg.			FZ	KZ	TZ
SILRG2426Z	268	359	470	601	754	930	331	0.89	26	1650	0.75	3/8"	1/4"	61/78	S	3.7	na	na
SILRG2432Z	351	457	586	739	916	1116	435	0.98	27	1650	0.75	3/8"	1/4"	61/88	S	4.5	na	na
SILAJ2432Z	380	531	714	931	1184	1476	469	1.03	26	1650	1.50	1/2"	1/4"	71/87	S	6.2	na	na
SILAJ2440Z	449	611	807	1037	1306	1618	555	1.01	26	1650	1.50	1/2"	1/4"	70/80	S	6.0	na	na
SILRG2446Z	467	612	786	992	1231	1506	579	1.02	27	1650	1.50	3/8"	1/4"	63/92	S	5.7	na	na
SILAJ2446Z	573	768	999	1270	1586	1951	712	1.07	26	1650	1.50	1/2"	3/8"	72/91	S	8.5	na	3.2
SILAJ2464Z	774	1033	1337	1688	2087	2532	957	1.09	27	1650	1.50	1/2"	3/8"	74/91	S	10.3	na	4.1
SILFH2480Z	1056	1429	1851	2324	2853	3441	1311	1.11	39	1650	2.35	5/8"	1/2"	74/91	M	17.3	11.7	6.6
SILFH2511Z	1357	1867	2472	3177	3988	4912	1688	1.13	44	2700	2.35	5/8"	1/2"	71/124	M	26.0	14.4	8.3
SILAG2513Z	1380	1974	2657	3427	4285	5238	1726	1.01	40	2970	3.90	7/8"	1/2"	103/144	M	na	20.4	9.3
SILAG2516Z	1786	2535	3409	4400	5498	6690	2225	1.67*	38	2970	3.90	7/8"	1/2"	128/124	M	na	25.3	10.3
SILAG2519Z	2030	2816	3731	4768	5913	7153	2540	1.67*	na	2970	3.90	7/8"	1/2"	108/133	M	na	na	11.2
SILAG2522Z	2396	3275	4295	5454	6749	8180	2991	1.70*	40	2700	3.90	7/8"	1/2"	112/128	M	na	30.2	14.2
SILAG2525Z	2619	3554	4614	5794	7092	8510	3276	1.66*	44	2700	3.90	7/8"	1/2"	112/252	M	na	26.7	14.1
SILAGD2532Z	3508	5096	7003	9220	11715	14422	4378	1.73*	43	6600	9.50	1 1/8"	5/8"	236/257	XL	na	na	22.0
SILSH2534Z-YZ	4406	5880	7583	9525	11716	14173	4950	1.86*	44	5000	12.00	1 3/8"	5/8"	244/265	XL	na	na	16.2 ^b
SILAGD2538Z	3999	5676	7686	10014	12613	15397	5009	1.74*	na	6600	9.50	1 1/8"	5/8"	236/272	XL	na	na	22.0
SILAGD2544Z	4551	6328	8453	10905	13620	16485	5710	1.76*	43	6600	9.50	1 1/8"	5/8"	252/286	XL	na	na	28.0

Angabe des saisonalen COP / k. A.: keine Angabe / ^a Spannungscodes XC, ^b Spannungscodes XG, ^c Spannungscodes YZ, ^d Spannungscodes MZ

Zu Informationszwecken, Kälteleistung der Kältemittel R449A und R448A: Am Verdampfungspunkt To = -30 °C, SH 10K, den Multiplikator 0,94 auf die für R404A angegebenen Kälteleistungen anwenden.





Silensys®

MHBP

R452A

MODELL	ABGEBENE KÄLTELEISTUNG 32°C Umgebungst., 10 K Überhitzung, 3 K Unterkühlung, Mittel/Mittel Verdampfungstemperatur (°C):							ABGEG. KÄLTEL. EN 13215 bis -35 °C		Schall- druck dB (A) bei 10 m	Volu- men- strom Lüfter m³/h	Vol. Be- häl. l	Durchm. Leitung		Netto-/ Brutto- gew. kg	Ab mess.	Maximaler Strom gemäß Spannungscode		
	-25°	-15°	-10°	-5°	0°	5°	15°	Leist. (W)	COP (W/W)				Saug.	Flüssig- keitslig.			FZ	KZ	TZ
SILAE4450Z	368	638	805	1004	1237	1506	2167	820	1.78	27	1620	0.75	3/8"	1/4"	73/87	S	5.4	na	na
SILAE4460Z	470	771	957	1178	1436	1735	2470	981	1.84	27	1620	0.75	3/8"	1/4"	72/86	S	6.2	na	na
SILRG4467Z	498	800	986	1206	1462	1757	2478	1013	2.16	26	1650	0.75	3/8"	1/4"	62/79	S	4.8	na	na
SILRG4480Z	595	951	1170	1429	1730	2079	2941	1203	2.20	26	1650	1.50	3/8"	3/8"	62/79	S	5.6	na	na
SILAJ9480Z	607	1027	1286	1590	1943	2348	3329	1316	1.90	28	1650	1.50	1/2"	3/8"	70/87	S	7.0	na	3.7
SILRG4492Z	669	1066	1307	1591	1918	2294	3204	1350	2.21	26	1650	1.50	1/2"	3/8"	63/80	S	6.2	na	na
SILAJ9510Z	758	1252	1554	1908	2318	2789	3942	1600	1.86	26	1650	1.50	5/8"	3/8"	72/89	S	8.7	na	4.1
SILRG4512Z	836	1329	1628	1977	2378	2836	3934	1681	2.20	26	1650	1.50	1/2"	3/8"	65/82	S	7.0	na	na
SILAJ9513Z	914	1568	1968	2432	2963	3566	5005	2021	2.08	26	1650	1.50	5/8"	3/8"	74/91	S	11.6	na	4.7
SILAJ4517Z	1008	1689	2094	2562	3097	3711	5216	2171	1.96	27	1650	2.35	5/8"	3/8"	73/92	S	13.0	6.3	4.7
SILAJ4519Z	1226	2093	2596	3171	3828	4587	6519	2708	1.72	28	1650	2.35	5/8"	3/8"	74/91	S	15.5	11.2	6.5
SILFH4524Z	1319	2439	3122	3911	4807	5821	8236	3213	1.82	35	2700	2.35	5/8"	1/2"	69/90	M	20.8	11.1	8.9
SILFH4531Z	1797	3150	3947	4868	5922	7129	10089	4092	1.90	45	2700	3.90	7/8"	1/2"	72/93	M	24.0	14.6	9.4
SILAW4538Z	2174	3851	4814	5877	7027	8267	11132	5008	2.98*	38	2700	3.90	7/8"	1/2"	80/111	M	27.0 ^a	na	9.7 ^b
SILAG4546Z	2306	4485	5791	7249	8873	10703	15357	5957	2.66*	46	5940	6.00	7/8"	1/2"	128/143	L	na	23.7	14.9
SILAG4553Z	2712	5259	6774	8458	10326	12418	17663	6956	2.72*	48	5940	6.00	7/8"	5/8"	133/149	L	na	27.8	15.6
SILAG4561Z	3123	5763	7276	8933	10765	12843	18374	7550	2.60*	47	5940	6.00	1"1/8"	5/8"	134/149	L	na	30.0	16.9
SILAG4568Z	3900	6941	8738	10745	12998	15766	22218	9047	2.75*	43	5940	6.00	1"1/8"	5/8"	138/153	L	na	36.0	19.4
SILAG4573Z	4297	7392	9228	11267	13534	16083	22551	9595	2.59*	42	5940	6.00	1"1/8"	5/8"	139/154	L	na	33.0	20.6
SILAG4581Z	4728	8333	10448	12783	15345	18157	24773	10813	2.59*	42	5400	6.00	1"1/8"	5/8"	145/154	L	na	39.0	22.0
SILAGD4590Z	4621	8988	11750	14884	18351	22082	30018	12034	3.06*	47	6600	9.50	1"1/8"	5/8"	246/267	XL	na	na	25.0
SILAGD4610Z	5252	10038	13002	16321	19936	23756	31589	13381	3.00*	47	6600	9.50	1"1/8"	7/8"	249/270	XL	na	na	29.0
SILSH4591Z	6469	10317	13317	15411	18461	21862	na	13192	3.29*	na	6600	12	1"3/8"	5/8"	244/264	XL	na	na	15.1 ^c
SILAGD4612Z	6111	12232	14352	17852	21514	25375	33102	14858	2.92*	48	6600	12	1"3/8"	7/8"	253/274	XL	na	na	32.0
SILAGD4614Z	7381	12937	16356	20135	24158	28253	36338	17045	2.94*	45	6600	12	1"3/8"	7/8"	256/277	XL	na	na	37.0
SILAGD4615Z	8081	13829	17286	21048	24986	28917	36431	18100	2.76*	45	6600	12	1"3/8"	7/8"	257/278	XL	na	na	39.0

Angabe des saisonalen COP / k. A.: keine Angabe / ^a Spannungscode XC, ^b Spannungscode XG, ^c Spannungscode YZ, ^d Spannungscode MZ

Silensys®
MHBP
R404A

MODELL	ABGEBENE KÄLTELEISTUNG 32 °C Umgebungst., 10 K Überhitzung, 3 K Unterkühlung Verdampfungstemperatur (°C):							ABGEG. KÄLTEL. EN 13215 bis -35 °C		Schall- druck dB(A) bei 10 m	Volu- men- strom Lüfter m³/h	Vol. Be- häl. l	Durchm. Leitung		Netto-/ Brut- togew. kg	Ab mess.	Maximaler Strom gemäß Spannungscode		
	-25°	-15°	-10°	-5°	0°	5°	15°	Leist. (W)	COP (W/W)				Saug.	Flüssig- keitslig.			FZ	KZ	TZ
SILAE4450Z	370	627	790	980	1199	1450	2065	870	1.81	27	1620	0.75	3/8"	1/4"	73/90	S	5.4	na	na
SILRG4467Z	456	729	906	1114	1353	1628	2299	999	2.07	26	1650	0.75	3/8"	1/4"	62/79	S	4.8	na	na
SILAE4460Z	476	762	942	1152	1394	1673	2354	1039	1.87	27	1620	0.75	3/8"	1/4"	72/89	S	6.2	na	na
SILRG4480Z	559	888	1101	1349	1635	1963	2763	1214	2.09	26	1650	1.50	3/8"	3/8"	62/79	S	5.6	na	na
SILRG4492Z	625	988	1220	1488	1797	2149	3010	1349	2.15	26	1650	1.50	1/2"	3/8"	63/80	S	6.2	na	na
SILAJ9480Z	614	1014	1266	1556	1888	2265	3172	1396	1.93	28	1650	2.35	1/2"	3/8"	70/87	S	7.0	na	3.7
SILAJ9510Z	768	1248	1549	1894	2286	2730	3793	1710	1.95	26	1650	2.35	5/8"	3/8"	72/89	S	8.7	na	4.1
SILRG4512Z	811	1279	1570	1901	2277	2703	3730	1736	2.19	26	1650	1.50	1/2"	3/8"	65/82	S	7.0	na	na
SILAJ9513Z	886	1518	1894	2313	2780	3298	4515	2094	2.05	26	1650	2.35	5/8"	3/8"	74/91	S	11.6	na	4.7
SILAJ4517Z	1016	1671	2066	2512	3012	3575	4941	2296	1.97	27	1650	2.35	5/8"	3/8"	73/90	S	13.0	6.3	4.7
SILAJ4519Z	1223	2068	2562	3108	3719	4408	6141	2860	1.73	28	1650	2.35	5/8"	3/8"	74/91	S	15.5	11.2	6.5
SILFH4524Z	1316	2397	3064	3817	4658	5593	7793	3405	1.85	35	2970	2.35	5/8"	1/2"	69/90	M	20.8	11.1	8.9
SILFH4531Z	1809	3112	3892	4767	5747	6847	9517	4333	1.93	45	2970	3.90	7/8"	1/2"	72/93	M	24.0	14.6	9.4
SILAW4538Z	2203	3774	4704	5724	6828	8007	10621	5239	2.97*	38	2970	3.90	7/8"	1/2"	80/101	M	27.0 ^a	na	9.7 ^b
SILAG4546Z	2348	4317	5543	6931	8485	10212	14292	6158	2.65*	46	5940	6.00	7/8"	5/8"	128/144	L	na	23.7	14.9
SILAG4553Z	2838	5097	6499	8087	9866	11845	16509	7206	2.70*	48	5940	6.00	7/8"	5/8"	133/149	L	na	27.8	15.6
SILAG4561Z	3227	5562	6976	8562	10327	12288	16972	7773	2.58*	47	5940	6.00	1"1/8"	5/8"	134/150	L	na	30.0	16.9
SILAG4568Z	3993	6733	8412	10313	12450	14851	20688	9352	2.73*	43	5940	6.00	1"1/8"	5/8"	138/154	L	na	36.0	19.4
SILAG4573Z	4347	7177	8900	10831	12980	15363	21042	9912	2.57*	42	5940	6.00	1"1/8"	5/8"	139/155	L	na	33.0	20.6
SILAG4581Z	4738	8103	10097	12304	14722	17353	23332	11208	2.58*	42	5400	6.00	1"1/8"	5/8"	145/161	L	na	39.0	22.0
SILAGD4590Z	4545	8769	11430	14447	17779	21364	28970	12674	3.10*	47	6600	9.50	1"1/8"	5/8"	246/267	XL	na	na	25.0
SILSH4591Z	6462	10228	12510	15065	17899	21016	na	13215	3.15*	na	6600	9.50	1"3/8"	5/8"	244/264	XL	na	na	15.1 ^c
SILAGD4610Z	5181	9819	12683	15885	19372	23056	30582	14087	3.04*	47	6600	9.50	1"1/8"	7/8"	249/270	XL	na	na	29.0
SILAGD4612Z	6064	11025	14037	17368	20949	24673	32059	15622	2.95*	48	6600	12.00	1"3/8"	7/8"	253/274	XL	na	na	32.0
SILAGD4614Z	7385	12735	16024	19658	23529	27468	34966	17893	2.96*	45	6600	12.00	1"3/8"	7/8"	256/277	XL	na	na	37.0
SILAGD4615Z	8093	13654	16995	20631	24439	28238	35112	19007	2.78*	45	6600	12.00	1"3/8"	7/8"	257/278	XL	na	na	39.0

Angabe des saisonalen COP / k. A.: keine Angabe

 Zu Informationszwecken, Kälteleistung der Kältemittel R449A und R448A: Am Verdampfungspunkt $T_o = -30\text{ °C}$, SH 10K, den Multiplikator 0,94 auf die für R404A angegebenen Kälteleistungen anwenden.



Silensys®

MHBP

R513A

MODELL	ABGEBENE KÄLTELEISTUNG 32°C Umgebungst., 10 K Überhitzung, 3 K Unterkühlung Verdampfungstemperatur (°C):							ABGEG. KÄLTEL. EN 13215 bis -35 °C		Schall- druck dB (A) bei 10 m	Volumen- strom Lüfter m³/h	Vol. Be- häl. l	Durchm. Leitung		Netto-/ Brutto- gew. kg	Ab mess.	Maximaler Strom gemäß Spannungscode		
	-15°	-10°	-5°	0°	5°	10	15°	Leist. (W)	COP (W/W)				Saug.	Flüssig- keitslg.			FZ	KZ	TZ
	SILAE4450Y	616	773	959	1178	1435	1734	2079	835				1.66	28			1650	0.75	3/8"
SILAJ4461Y	691	885	1117	1391	1712	2083	2507	957	1.74	26	1650	1.50	1/2"	1/4"	68/85	S	6.1	na	2.5
SILAJ4476Y	798	1032	1306	1626	1999	2429	2922	1117	1.98	26	1650	1.50	1/2"	3/8"	70/79	S	7.2	na	na
SILAJ4492Y	1035	1323	1656	2036	2466	2947	3480	1430	1.94	26	1650	1.50	1/2"	3/8"	70/87	S	9.2	na	3.1
SILAJ4511Y	1329	1675	2065	2503	2987	3516	4089	1815	2.10	27	1650	1.50	5/8"	3/8"	72/89	S	8.9	na	3.9
SILFH4518Y	1685	2231	2863	3590	4416	5347	6387	2421	1.79	33	2970	2.35	5/8"	3/8"	85/106	M	12.4	8.1	5.4
SILFH4525Y	2377	3026	3776	4634	5606	6699	7919	3297	1.92	40	2970	2.35	5/8"	3/8"	87/108	M	16.4	13.1	7.9
SILAG4528Y	2958	3788	4716	5749	6897	8179	9620	4106	2.54	39	2970	3.90	7/8"	1/2"	102/123	M	na	24.8	10.8
SILAG4534Y	3173	4135	5226	6453	7820	9331	10992	4486	2.33	37	2970	3.90	7/8"	1/2"	104/126	M	na	24.8	10.6
SILAG4537Y	3608	4698	5936	7330	8893	10636	12584	5092	2.36	37	2970	3.90	7/8"	1/2"	104/125	M	na	24.8	10.2
SILAG4543Y	3968	5168	6515	8018	9687	11538	13596	5603	3.02*	38	2970	3.90	7/8"	1/2"	107/128	M	na	24.8	11.5
SILAG4547Y	4325	5606	7062	8700	10523	12531	14723	6078	2.63*	37	2970	3.90	7/8"	1/2"	107/128	M	na	24.8	11.3
SILAGD4556Y	5950	7738	9763	12036	14576	17406	20570	8364	3.32*	43	6600	9.50	1 1/8"	5/8"	234/255	XL	na	na	22.3
SILAGD4568Y	6371	8425	10801	13507	16528	19824	23329	9127	3.14*	42	6600	9.50	1 1/8"	5/8"	236/257	XL	na	na	21.9
SILAGD4574Y	6992	9163	11652	14478	17651	21176	25051	9935	2.96*	42	6600	9.50	1 1/8"	5/8"	246/267	XL	na	na	23.0
SILAGD4586Y	7852	10358	12232	16489	20124	24119	28436	11232	3.31*	42	6600	9.50	1 1/8"	5/8"	246/267	XL	na	na	24.0

Angabe des saisonalen COP / k. A.: keine Angabe

MHBP

R134a

Silensys®

MODELL	ABGEBENE KÄLTELEISTUNG 32°C Umgebungst., 10 K Überhitzung, 3 K Unterkühlung, Mittel/Mittel Verdampfungstemperatur (°C):							ABGEG. KÄLTEL. EN 13215 bis -35 °C		Schall- druck dB (A) bei 10 m	Volumen- strom Lüfter m³/h	Vol. Be- häl. l	Durchm. Leitung		Netto-/ Brutto- gew. kg	Ab mess.	Maximaler Strom gemäß Spannungscode		
	-15°	-10°	-5°	0°	5°	10	15°	Leist. (W)	COP (W/W)				Saug.	Flüssig- keitslg.			FZ	KZ	TZ
	SILRG4445Y	414	530	674	846	1048	1283	1550	566				1.79	26			1650	0.75	3/8"
SILRG4450Y	504	644	815	1020	1262	1544	1868	688	1.76	26	1650	0.75	3/8"	1/4"	61/78	S	4.2	na	na
SILRG4460Y	560	713	902	1133	1409	1736	2119	762	1.84	26	1650	0.75	1/2"	1/4"	62/79	S	4.6	na	na
SILAE4450Y	571	730	918	1138	1395	1691	2032	780	1.90	27	1620	0.75	3/8"	1/4"	73/87	S	4.9	na	na
SILAJ4461Y	633	827	1060	1338	1666	2049	2493	883	1.71	26	1650	1.50	1/2"	1/4"	68/85	S	6.1	na	2.5
SILRG4476Y	734	932	1169	1447	1768	2136	2553	996	1.96	26	1650	1.50	1/2"	3/8"	62/79	S	5.8	na	na
SILAJ4476Y	740	975	1250	1571	1943	2369	2856	1043	1.71	26	1650	1.50	1/2"	3/8"	70/87	S	7.2	na	na
SILAJ4492Y	947	1235	1571	1960	2404	2908	3474	1319	1.91	26	1650	1.50	1/2"	3/8"	70/87	S	9.2	na	3.1
SILAJ4511Y	1220	1568	1967	2418	2924	3486	4105	1679	2.08	27	1650	1.50	5/8"	3/8"	72/89	S	8.9	na	3.9
SILFH4518Y	1548	2091	2730	3473	4330	5308	6421	2242	1.76	33	2700	2.35	5/8"	3/8"	85/106	M	12.4	8.1	5.4
SILFH4525Y	2190	2848	3616	4504	5523	6686	8012	3062	1.89	40	2700	2.35	5/8"	3/8"	87/108	M	16.4	13.1	7.9
SILAG4528Y	1956	2851	3904	5093	6397	7805	9313	3048	2.01	39	2700	3.90	7/8"	1/2"	102/123	M	na	24.8	10.8
SILAG4534Y	2693	3705	4910	6282	7792	9413	11117	3964	2.20	37	2700	3.90	7/8"	1/2"	104/126	M	na	24.8	10.6
SILAG4537Y	3203	4332	5685	7235	8955	10823	12819	4632	2.29	37	2700	3.90	7/8"	1/2"	104/125	M	na	24.8	10.2
SILAG4543Y	3353	4489	5910	7578	9455	11509	13716	4801	2.24	38	2700	3.90	7/8"	1/2"	107/128	M	na	24.8	11.5
SILAG4547Y	3968	5249	6727	8412	10313	12440	14808	5623	2.61	37	2700	3.90	7/8"	1/2"	107/128	M	na	na	11.3
SILAGD4556Y	3935	5809	8048	10602	13424	16474	19725	6197	2.56	43	6600	9.50	1 1/8"	5/8"	234/255	XL	na	na	21.0
SILAGD4568Y	5404	7530	10108	13078	16362	19858	23438	8048	2.88	42	6600	9.50	1 1/8"	5/8"	236/256	XL	na	na	23.0
SILAGD4574Y	6242	8474	11180	14302	17775	21528	25479	9063	2.81	42	6600	9.50	1 1/8"	5/8"	246/266	XL	na	na	21.0
SILAGD4586Y	6645	8995	11983	15536	19561	23948	28574	9621	2.96	42	6600	9.50	1 1/8"	5/8"	246/267	XL	na	na	24.0

k. A.: keine Angabe

ABMESSUNGEN

Silensys®

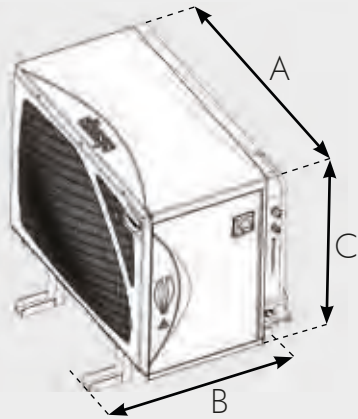

GRÖßE S

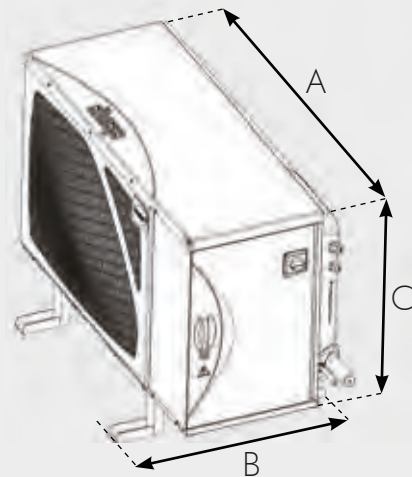



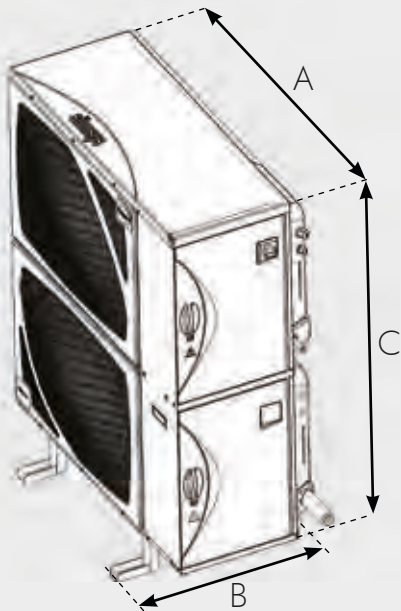

GRÖßE M

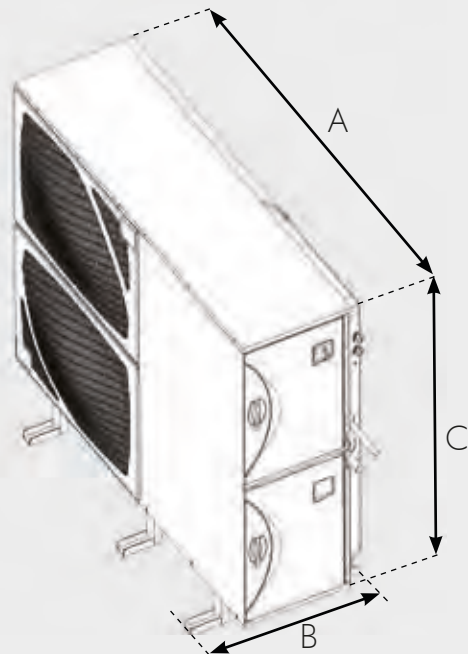

GRÖßE L



GRÖßE XL

		A	B	C
	S	942	654	837
	M	1174	654	837
	L	1209	654	1465
	XL	1666	654	1457

ANWENDUNGSMÖGLICHKEITEN

LBP R452A R404A

MHBP R452A R404A

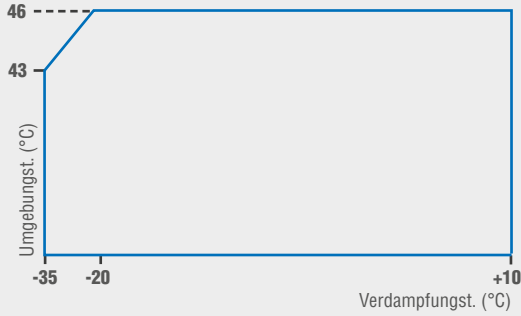

MODELL
SIL RG 2426 Z
SIL RG 2432 Z
SIL RG 2446 Z
SIL AJ 2432 Z
SIL AJ 2440 Z
SIL AJ 2446 Z
SIL AJ 2464 Z
SIL FH 2480 Z
SIL FH 2511 Z
SIL AG 2513 Z
SIL AG 2516 Z
SIL AG 2519 Z
SIL AG 2522 Z
SIL AG 2525 Z
SIL AGD 2532 Z
SIL AGD 2538 Z
SIL AGD 2544 Z
SIL SH 2534 Z

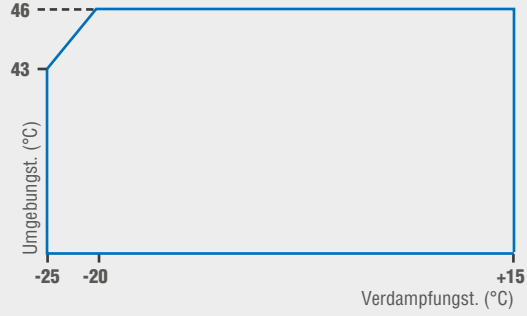

MODELL
SIL AE 4450 Z
SIL AE 4460 Z
SIL RG 4467 Z
SIL RG 4480 Z
SIL RG 4492 Z
SIL RG 4512 Z
SIL AJ 9480 Z
SIL AJ 9510 Z
SIL AJ 9513 Z

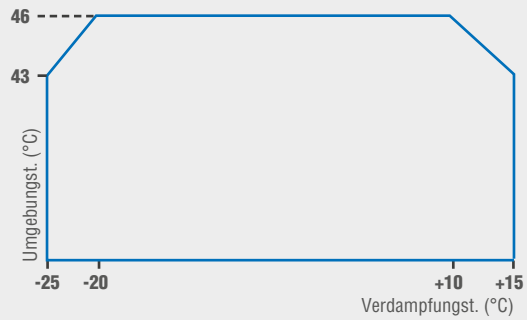

MODELL
SIL AJ 4517 Z
SIL FH 4524 Z
SIL AG 4553 Z
SIL AG 4581 Z
SIL AGD 4590 Z

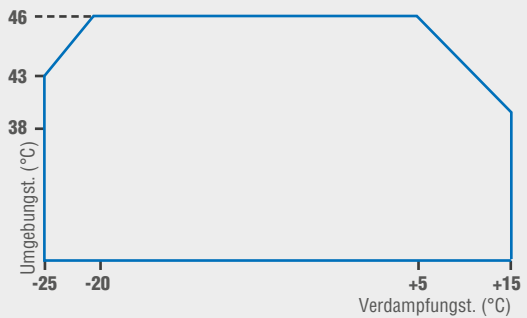

MODELL
SIL AJ 4519 Z
SIL FH 4531 Z
SIL AW 4538 Z
SIL AG 4546 Z
SIL AG 4561 Z
SIL AG 4568 Z
SIL AG 4573 Z
SIL AGD 4610 Z
SIL AGD 4612 Z

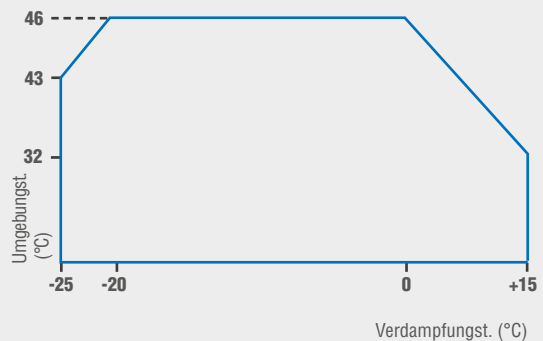

MODELL
SIL AGD 4614 Z
SIL AGD 4615 Z
SIL SH 4591 Z

MHBP R513A R134a

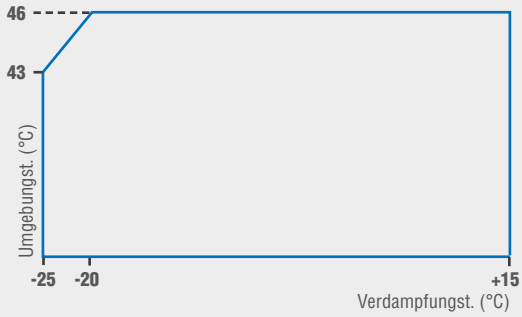

MODELL
SIL RG 4445 Y
SIL RG 4450 Y
SIL RG 4460 Y
SIL RG 4476 Y
SIL AE 4450 Y
SIL AJ 4461 Y
SIL AJ 4476 Y
SIL AJ 4492 Y
SIL AGD 4556 Y
SIL AGD 4568 Y
SIL AGD 4574 Y

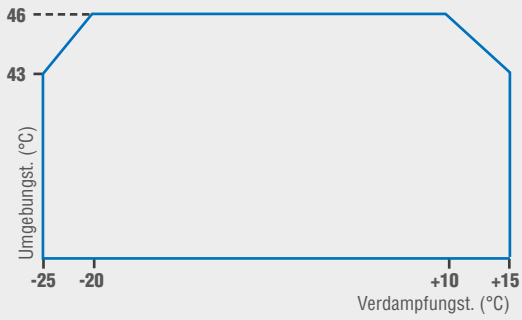

MODELL
SIL AJ 4511 Y
SIL FH 4518 Y
SIL AG 4528 Y
SIL AG 4534 Y
SIL AG 4537 Y
SIL AG 4543 Y
SIL AG 4547 Y
SIL AGD 4586 Y

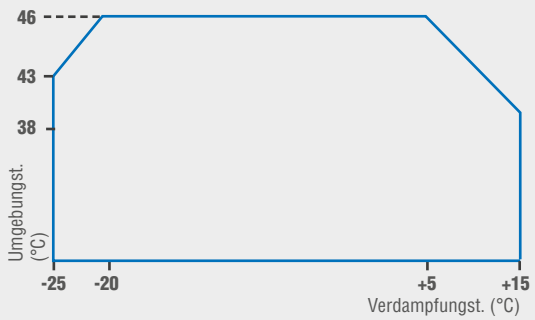

MODELL
SIL FH 4525 Y





INVERTER



Leistungsanpassung mit Plug & Play

Geräuschpegel des SILENSYS®

REGELUNG DER KÄLTEANLAGE:

- ▶ Zwei Steuerungsmöglichkeiten, Druck-/Frequenzregelungs-Modus, zur Gewährleistung der ununterbrochenen Kühlung ohne zusätzliche Verkabelung
- ▶ Leistungsanpassung mithilfe eines Frequenzumrichters
- ▶ Versorgung von zwei bis drei Verdampfern
- ▶ Energieeffizienz: Die Leistungsanpassung ermöglicht dank einer Absenkung des Energieverbrauchs um bis zu 25 % ein Energiegleichgewicht und bietet damit die höchste Energieausbeute
- ▶ Präzise Regelung zur Gewährleistung einer besseren Überwachung

Steuereinheit und weitere elektrische Komponenten auf der Tür zusammengefasst

Kabelgebundener Wandler

Steuereinheit für Lüfterdrehzahl

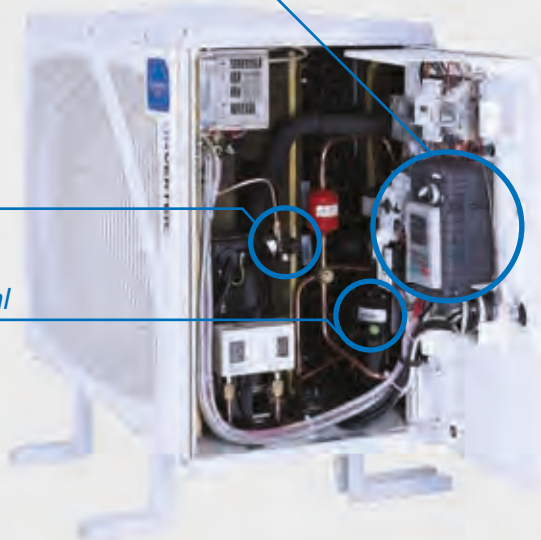



**SILENSYS®
INVERTER**

MHBP

R452A

Silensys® Inverter

MODELL	Freq.	ABGEBENE KÄLTELEISTUNG 32 °C Umgebungst., 10 K Überhitzung, 3 K Unterkühlung Verdampfungstemperatur (°C):							ABGEG. KÄLTEL. EN 13215 bis -35 °C		Schall- druck dB (A) bei 10 m	Volumen- strom Lüfter m³/h	Vol. Behäl- ter	Durchm. Leitung		Netto-/ Brutto- gew. kg	Ab mess.	Max. Strom gemäß Span- nungscode
		-25°	-15°	-10°	-5°	0°	5°	15°	Leist. (W)	COP (W/W)				Saug.	Flüssig- keitslsg.			
SILAJV9513Z	60	986	1724	2176	2688	3261	3901	5308	2429	2.00	26	1650	1.50	5/8"	3/8"	93/110	S	4.8
	30	514	899	1135	1402	1702	2035	2818										
SILAJV4517Z	60	1061	1871	2336	2848	3413	4042	5697	2459	1.86	27	1650	2.35	5/8"	3/8"	92/110	S	5.1
	30	583	1049	1326	1636	1982	2370	3294										
SILFHV4524Z	60	1457	2717	3458	4280	5191	6199	8808	3624	1.80	35	2700	2.35	5/8"	1/2"	74/95	M	9.1
	30	800	1524	1968	2468	3025	3639	5060										
SILFHV4531Z	60	1982	3499	4353	5294	6342	7521	10701	4599	1.82	45	2700	3.90	7/8"	1/2"	78/93	M	10.4
	30	1097	1985	2512	3100	3755	4485	6214										
SILFHV4540Z	60	2680	4573	5627	6752	7951	9230	12442	5964	1.75*	40	2700	6.00	7/8"	1/2"	101/116	M	14.1
	30	1489	2612	3265	3985	4776	5646	7675										
SILAGV4546Z	60	2568	4798	6112	7558	9142	10872	15284	6403	1.83*	46	5940	6.00	7/8"	1/2"	133/148	L	14.6
	30	1412	2708	3508	4412	5426	6555	9213										
SILAGV4553Z	60	3098	5698	7212	8875	10694	12684	17773	7544	1.90*	47	5940	6.00	7/8"	5/8"	150/166	L	16.4
	30	1706	3219	4142	5182	6343	7635	10665										
SILAGV4568Z	60	4407	7529	9328	11302	13470	15858	22079	9842	2.01*	43	5940	6.00	1"1/8	5/8"	133/148	L	20.2
	30	2447	4294	5416	6678	8093	9673	13424										
SILSHV4610V	60	8936	13816	16615	19747	23866	25428	na	18252	2.45*	na	5000	12.00	1"3/8	7/8"	260/280	XL	20.0
	30	4964	7676	9231	10970	13259	14126											

Angabe des saisonalen COP / k. A.: keine Angabe

Zu Informationszwecken, Kälteleistung der Kältemittel R449A und R448A: Am Verdampfungspunkt To = -30 °C, SH 10K, den Multiplikator 0,94 auf die für R404A angegebenen Kälteleistungen anwenden.

MHBP

R404A

Silensys® Inverter

MODELL	Freq.	ABGEBENE KÄLTELEISTUNG 32 °C Umgebungst., 10 K Überhitzung, 3 K Unterkühlung Verdampfungstemperatur (°C):							ABGEG. KÄLTEL. EN 13215 bis -35 °C		Schall- druck dB (A) bei 10 m	Volumen- strom Lüfter m³/h	Vol. Behäl- ter	Durchm. Leitung		Netto-/ Brutto- gew. kg	Ab mess.	Max. Strom gemäß Span- nungscode
		-25°	-15°	-10°	-5°	0°	5°	15°	Leist. (W)	COP (W/W)				Saug.	Flüssig- keitslsg.			
SILAJV9513Z	60	959	1676	2107	2591	3129	3728	5141	2312	1.77	26	1650	1.50	5/8"	3/8"	93/110	S	4.8
	30	524	931	1184	1472	1797	2162	2973										
SILAJV4517Z	60	1146	1940	2405	2924	3504	4156	5728	2648	1.61	27	1650	2.35	5/8"	3/8"	92/110	S	5.1
	30	629	1083	1358	1668	2016	2404	3264										
SILFHV4524Z	60	1485	2705	3427	4233	5127	6122	8474	3787	1.59	35	2700	2.35	5/8"	1/2"	74/95	M	9.1
	30	815	1511	1943	2431	2975	3578	4883										
SILFHV4531Z	60	2031	3493	4326	5246	6271	7424	10236	4795	1.61	45	2700	3.90	7/8"	1/2"	78/93	M	10.3
	30	1126	1975	2487	3059	3697	4406	5961										
SILFHV4540Z	60	2717	4539	5574	6684	7868	9126	11915	6182	1.72	40	2700	3.90	7/8"	1/2"	95/116	M	10.4
	30	1506	2582	3220	3925	4698	5541	7329										
SILAGV4546Z	60	2654	4846	6159	7607	9187	10899	14774	6804	2.46*	46	5940	6.00	7/8"	1/2"	133/148	L	14.6
	30	1458	2723	3518	4417	5421	6529	8916										
SILAGV4553Z	60	3203	5731	7239	8907	10735	12732	17309	7981	2.57*	47	5940	6.00	7/8"	5/8"	150/166	L	16.4
	30	1762	3223	4138	5174	6331	7613	10390										
SILAGV4568Z	60	4768	7516	9229	11152	13274	15590	20845	10214	2.77*	43	5940	6.00	1"1/8	5/8"	133/148	L	20.2
	30	2657	4278	5347	6573	7947	9462	12671										
SILSHV4610Z	60	9469	14769	17352	19899	22425	24953	na	18303	3.63*	na	5000	12.00	1"3/8	7/8"	260/281	XL	20.0
	30	5214	8409	10342	12510	14919	17580	23262										

Angabe des saisonalen COP / k. A.: keine Angabe



Silensys® Inverter

MHBP

R513A

MODELL	Freq.	ABGEBENE KÄLTELEISTUNG 32 °C Umgebungst., 10 K Überhitzung, 3 K Unterkühlung Verdampfungstemperatur (°C):							ABGEG. KÄLTEL. EN 13215 bis -35 °C		Schall- druck dB (A) bei 10 m	Volumen- strom Lüfter m³/h	Vol. Be- häl. l	Durchm. Leitung		Netto-/ Brutto- gew. kg	Ab mess.	Max. Strom gemäß Span- nungscode TZ
		-15°	-10°	-5°	0°	5°	10°	15°	Leist. (W)	COP (W/W)				Saug.	Flüssig- keitslg.			
SILAJV4492Y	60	1095	1438	1825	2258	2743	3285	3886	1557	1.92	26	1650	1.50	1/2"	3/8"	90/107	S	3.1
	30	592	781	999	1246	1529	1850	2213	844	2.12								
SILAJV4511Y	60	1435	1819	2252	2734	3273	3870	4527	1974	1.74	27	1650	1.50	5/8"	3/8"	91/108	S	4.2
	30	784	1002	1253	1536	1856	2218	2621	1084	1.99								
SILFHV4518Y	60	2063	2641	3321	4113	5030	6088	7299	2867	1.77	33	2700	2.35	5/8"	3/8"	85/106	M	5.8
	30	1127	1458	1850	2311	2849	3470	4180	1575	1.98								
SILFHV4525Y	60	2822	3530	4329	5227	6241	7386	8678	3846	2.11	40	2700	2.35	5/8"	3/8"	71/92	M	8.5
	30	1559	1972	2446	2986	3603	4304	5099	2137	2.41								
SILAGV4534Y	60	3236	4364	5691	7178	8792	10502	12263	4738	2.01	40	2970	3.90	7/8"	1/2"	82/103	M	11.1
	30	1757	2393	3154	4023	4988	6031	7134	2588	2.36								
SILAGV4543Y	60	4030	5279	6829	8626	10630	12795	15068	5729	3.13*	40	2700	3.90	7/8"	1/2"	85/106	M	11.3
	30	2191	2897	3788	4842	6041	7366	8792	3133									

Angabe des saisonalen COP



Silensys® Inverter

MHBP

R134a

MODELL	Freq.	ABGEBENE KÄLTELEISTUNG 32 °C Umgebungst., 10 K Überhitzung, 3 K Unterkühlung Verdampfungstemperatur (°C):							ABGEG. KÄLTEL. EN 13215 bis -35 °C		Schall- druck dB (A) bei 10 m	Volumen- strom Lüfter m³/h	Vol. Be- häl. l	Durchm. Leitung		Netto-/ Brutto- gew. kg	Ab mess.	Max. Strom gemäß Span- nungscode TZ
		-15°	-10°	-5°	0°	5°	10°	15°	Leist. (W)	COP (W/W)				Saug.	Flüssig- keitslg.			
SILAJV4492Y	60	1015	1359	1747	2182	2666	3204	3798	1454	1.91	26	1650	1.50	1/2"	3/8"	90/107	S	3.1
	30	549	738	956	1204	1486	1804	2163	788	2.11								
SILAJV4511Y	60	1331	1719	2155	2642	3181	3774	4425	1843	1.73	27	1650	1.50	5/8"	3/8"	91/108	S	4.2
	30	727	947	1199	1484	1804	2163	2562	1012	1.98								
SILFHV4518Y	60	1913	2495	3179	3974	4889	5938	7134	2677	1.76	33	2700	2.35	5/8"	3/8"	85/106	M	5.8
	30	1045	1377	1771	2233	2769	3384	4086	1471	1.97								
SILFHV4525Y	60	2617	3335	4143	5050	6066	7204	8482	3591	2.10	40	2700	2.35	5/8"	3/8"	71/92	M	8.5
	30	1446	1863	2341	2885	3502	4198	4984	1995	2.40								
SILAGV4534Y	60	3001	4123	5447	6935	8546	10243	11986	4424	2.00	40	2970	3.90	7/8"	1/2"	82/103	M	11.1
	30	1629	2261	3019	3887	4848	5882	6973	2417	2.35								
SILAGV4543Y	60	3737	4987	6536	8334	10332	12479	14728	5349	3.11	40	2700	3.90	7/8"	1/2"	85/106	M	11.3
	30	2032	2737	3626	4678	5872	7184	8593	2925									

ABMESSUNGEN

Silensys® Inverter

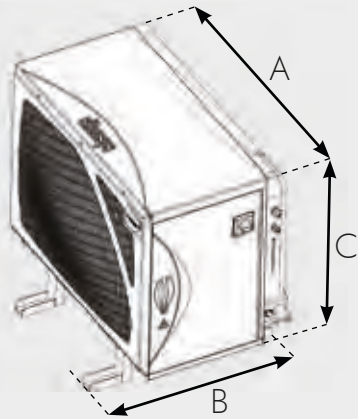

GRÖßE S

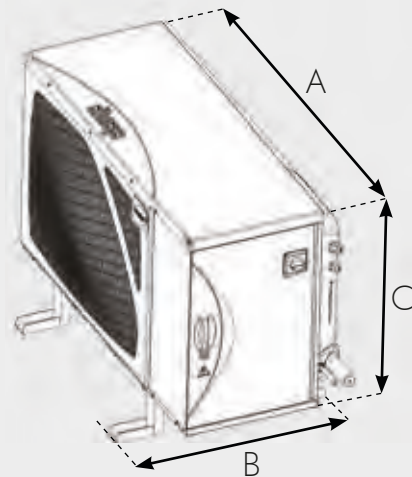

GRÖßE M

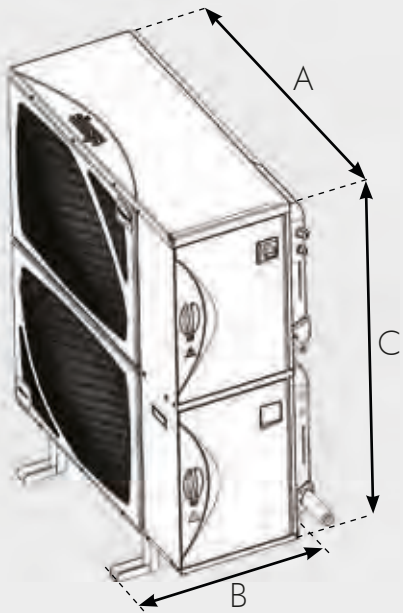

GRÖßE L

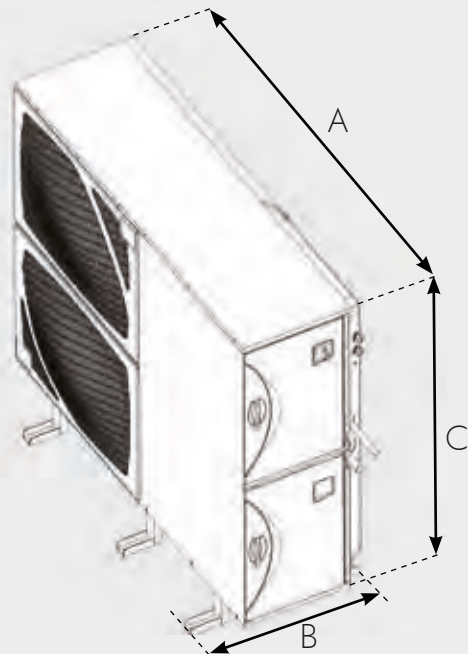

GRÖßE XL

		A	B	C
	S	942	654	837
	M	1174	654	837
	L	1209	654	1465
	XL	1666	654	1457

ANWENDUNGSMÖGLICHKEITEN

MHBP R452A R404A

MHBP R134a R513A

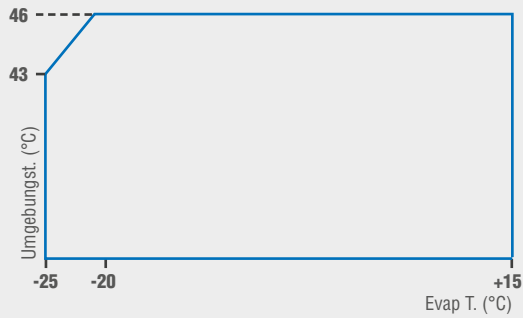

MODELL
SIL AJV 4517 Z

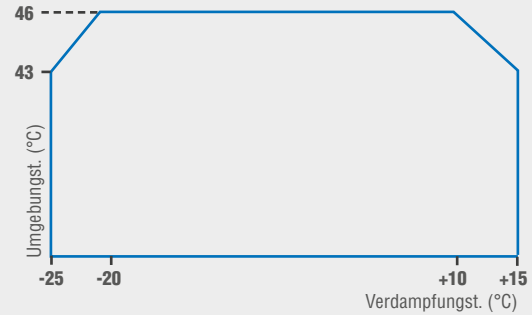

MODELL
SIL AJV 4492 Y
SIL AGV 4543 Y

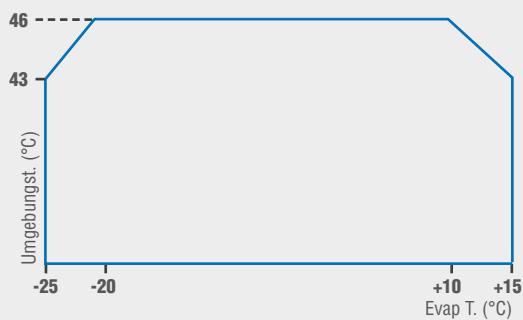

MODELL
SIL AJV 9513 Z
SIL AGV 4553 Z

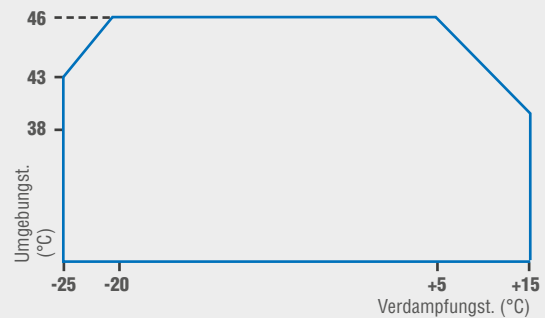

MODELL
SIL AJV 4511 Y
SIL FHV 4518 Y
SIL AGV 4534 Y

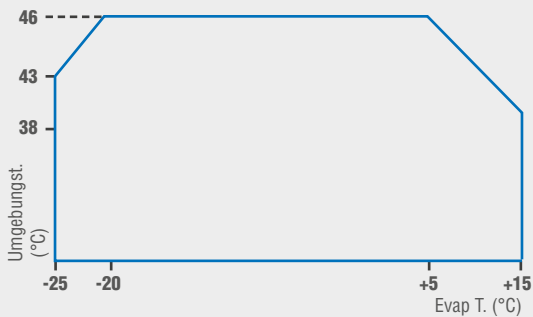

MODELL
SIL FHV 4524 Z
SIL FHV 4531 Z
SIL AGV 4546 Z
SIL AGV 4568 Z

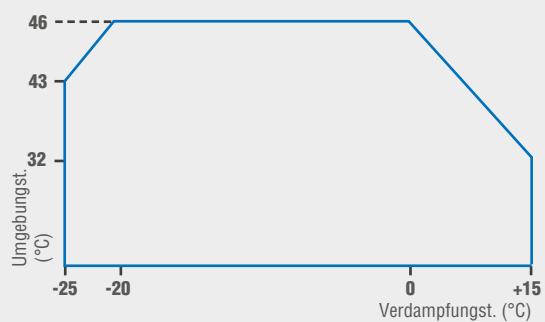

MODELL
SIL FHV 4525 Y

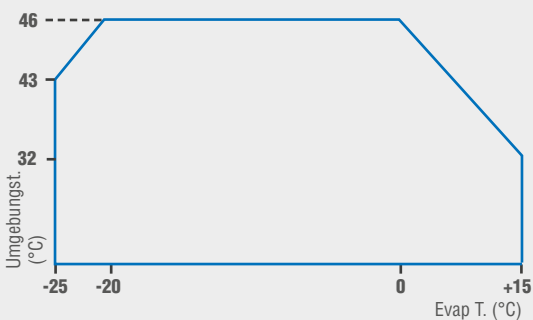

MODELL
SIL FHV 4540 Z

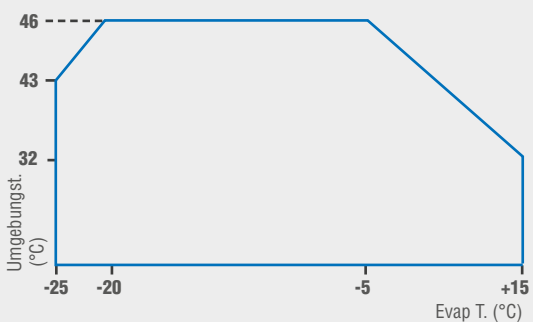

MODELL
SIL SHV 4610 Z



INFINEE®





INFINEE®

INFINEE®

Kaltwassersatz zur Kühlung, umweltfreundlich

Leistung und Leistungsanpassung: von 7,4 bis 20,5 kW

Umgebungstemp. 35 °C, Wassertemp. -4/-8 °C, 35 % Glykol

ÜBERBLICK

- ▶ Zukunftsfähige Lösung (GWB* = 3) mit hoher Effizienz und Kältemittel R290
- ▶ Optimiert für den Betrieb im Tiefkühlbereich:
Wasseraustrittstemperatur bis -10 °C
- ▶ Vollständige Frequenzregelung: Verdichter, Pumpe und Lüfter
- ▶ Plug & Play

EIGENSCHAFTEN

KÜHLUNG

- ▶ Halbhermetischer Verdichter
- ▶ Getakteter frequenz geregelter Verdichter mit 25 bis 85 Hz bzw. 7,4 bis 20,5 kW
- ▶ Elektronischer Temperatur- und Drucksensor
- ▶ Elektronisches Expansionsventil
- ▶ Elektronisch geregelte Belüftung

HYDRAULIK

- ▶ Frequenz geregelte Pumpe zum Aufrechterhalten eines konstanten Delta T
- ▶ Elektronische Temperatur- und Drucksensoren
- ▶ Wasserfilter, durch Ventile absperbar
- ▶ Druckausgleichsbehälter

ELEKTRONIK

- ▶ Vollständiges, kommunikationsfähiges Steuerungssystem (Tecumseh-Software)
- ▶ EMV-Filter der Klasse B für den Einsatz im Wohnbereich (EN 61000-6-3)

* Globales Treibhauspotenzial (Global Warming Potential)

NEW

ANWENDUNGEN

Wasser mit Minustemperatur für kleine Geschäfte wie Bäckereien, Tankstellen oder Anbieter von Agrar- und Lebensmittelzeugnissen
 Wasser mit Plusstemperatur für Verflüssigungssätze, transkritische CO₂-Kälteanlagen usw.



VORTEILE FÜR DIE KUNDEN

- ▶ Leicht handhabbares **Kaltwasser**
- ▶ Effizienter **R290-Betrieb** und **vollständige Frequenzregelung**, insbesondere im Teillastbereich
- ▶ **Zuverlässigkeit:** Redundanz möglich bei gleichzeitigem Einsatz von Kälteanlagen
- ▶ **Nachhaltigkeit:** Wasser und Propan sind zukunftssicher

LEISTUNG IM KALTEN ZUSTAND

Frequ.-ausgl. (Hz)	Kälteleistung (kW)	Kälteleistungszahl (COP)	Wasser-/Glykoldurchsatz (m ³ /h)	COP Gerät
25	7.42	2.64	1.71	1.92
30	8.69	2.60	2.01	1.98
35	9.94	2.55	2.29	2.01
40	11.1	2.50	2.57	2.02
45	12.3	2.44	2.84	2.02
50	13.5	2.39	3.11	2.01
55	14.6	2.33	3.36	1.99
60	15.6	2.27	3.61	1.97
65	16.7	2.22	3.85	1.94
70	17.7	2.16	4.08	1.91
75	18.6	2.10	4.30	1.88
80	19.6	2.05	4.52	1.85
85	20.5	2.00	4.72	1.81

Umgebungstemp. 35 °C, Austrittstemperatur -8 °C



WERKZEUGE

WERKZEUGE

UMFASSENDE, EFFIZIENTE AUSWAHLSOFTWARE

- ▶ **Auswahl des Verdichters und/oder Verflüssigungssatzes** nach mehreren Parametern (Kälteleistung, Spannung, Kältemittel, Verdichtertechnologie) sowie gemäß unterschiedlichen Normensystemen (EN, ARI, CECOMAF etc.) oder personalisierten Bedingungen (Verwendungsdruck, Gasrückführung, nutzbare Überhitzung, Unterkühlung etc.)
- ▶ **Leistungsdaten und Polynome** für die Kältemittel R452A, R448A/R449A, R513A, R1234yf und R290
- ▶ Auswahl der Modellbezeichnung anhand der **Taupunkttemperatur oder der mittleren Temperatur**
- ▶ Ankündigung der **neuen Modelle**
- ▶ **Liste veralteter Modelle** auf einer eigenen Registerkarte
- ▶ Zugang zur verfügbaren **Dokumentation**: Datenblätter, Geräuschpegel, Schaltpläne, Aufstellungsplan, Installationsanweisungen, Foto, 3D-Modell
- ▶ Datennutzung vereinfacht durch **Export aus Excel und Open Office**
- ▶ **Automatische Aktualisierung**
- ▶ Verfügbar in **7 Sprachen**
- ▶ **Netzwerkinstallation** möglich



VERSION 4.5 - Januar 2019

Die Auswahlsoftware steht Ihnen ab sofort auf unserer Website zum Herunterladen zur Verfügung: www.tecumseh.com

AUSWÄHLEN

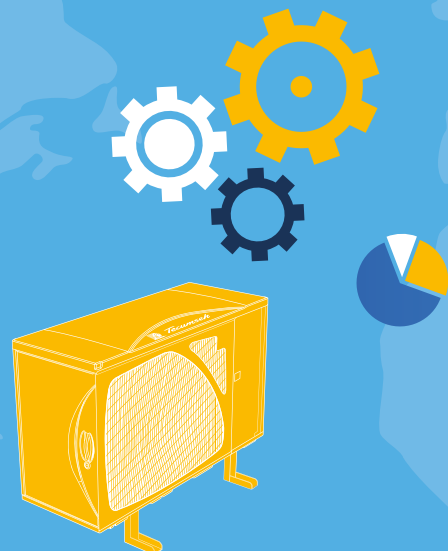
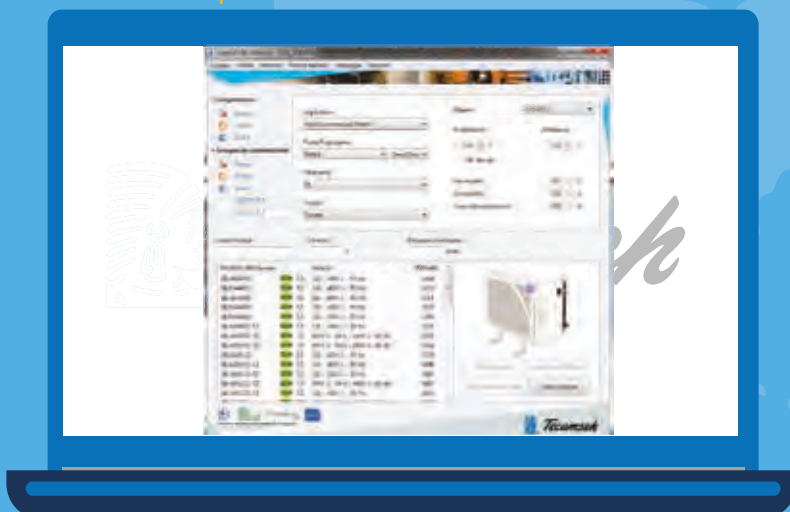

DIE SOFTWARE „CROSS REF“

Diese Software ist ein ergonomisches, funktionsstarkes Tool, mit dem Sie **diejenigen Verdichter von Tecumseh ermitteln können, die bestimmten Konkurrenzmodellen entsprechen.**

Haben Sie vielleicht ein veraltetes Kältemittel? Oder suchen Sie nach einem Modell von Tecumseh, um das Gerät eines Wettbewerbers zu ersetzen?

FOLGEN SIE UNS

AUF
Linked in®
TECUMSEH
EUROPE&AFRICA



ERSETZEN

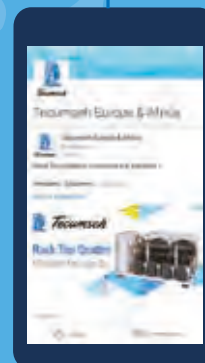
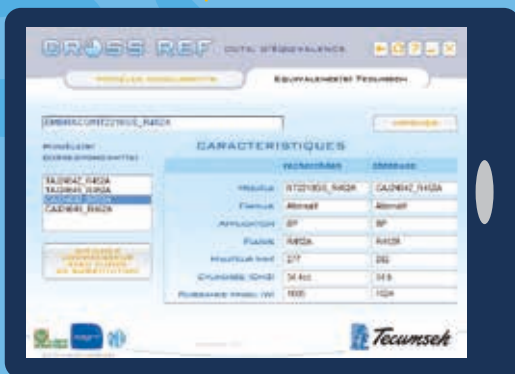

<https://www.tecumseh.com/fr/Europe/Cross-Reference-Tool>



WWW.TECUMSEH.COM

TECUMSEH EUROPE

2, avenue Blaise Pascal, 38080 Vaulx-Milieu, France.

TÉL. : +33 (0)4 74 82 24 00

EMAIL : sales.eu@tecumseh.com



© 2019 Tecumseh Products Company. Alle Rechte vorbehalten. Hinweis: Im Rahmen seiner Bestrebungen um kontinuierliche Verbesserung behält sich Tecumseh Europe das Recht vor, die Angaben in diesem Dokument ohne Vorankündigung zu verändern.

